



Geri Connect

Användarmanual



Geri Assess



ALLMÄN INFORMATION

Upphovsrätt

Denna användarhandbok och allt innehåll i den omfattas av upphovsrätt. Samtliga rättigheter förbehålles. Ingen del av den här användarhandboken får reproduceras, kopieras, översättas eller överföras i någon form eller på något sätt utan skriftligt godkännande av Genea Biomedx på förhand.

Teknisk support

Tillverkare



Genea Biomedx Pty Ltd

Level 2, 321 Kent Street
Sydney, New South Wales, 2000,
Australien

E-postadress: info@geneabiomedx.com

Webbplats: www.geneabiomedx.com

Auktoriserad representant i Europa



DONAWA LIFESCIENCE CONSULTING SRL

Piazza Albania, 10
00153 Rom
Italien



QIFU-GERI-SV-2 revision 2 översatt från ursprungligt material QFRM794 revision 11.

KAPITELÖVERSIKT

Varnings- och försiktighetsanvisningar	V
Säkerhetsinstruktioner	VIII
Installation	VIII
Om Geri Connect & Geri Assess	1
Använda Geri Connect & Geri Assess	12
Administratörsuppgifter	36
Labb-IT-instruktioner	48
Anteckningar	59

INNEHÅLL

INTRODUKTION.....	V
SÄKERHETSINSTRUKTIONER.....	VIII
1. OM GERI CONNECT & GERI ASSESS.....	1
1.1. Indikationer för användning/avsedd användning.....	1
1.2. Huvudfunktionerna hos Geri Connect & Geri Assess.....	1
1.3. Verktyg för embryobedömning.....	1
1.3.1. Geri Assess 1.0 – manuella annoteringar.....	1
1.3.2. Geri Assess 2.0 – automatiserat annoteringsverktyg.....	2
1.3.3. Eeva™-bedömningsverktyget.....	2
2. FÅ ÅTKOMST TILL GERI CONNECT & GERI ASSESS.....	3
2.1. Logga in till Geri Connect & Geri Assess.....	3
2.2. Logga ut från Geri Connect & Geri Assess.....	3
2.3. Grundläggande navigering i Geri Connect & Geri Assess.....	4
2.4. Dina användarinställningar.....	6
2.5. Geri Status Hub.....	6
2.5.1. Instrumentstatus.....	7
2.5.2. Larm och varningar.....	9
2.5.3. Status för instrumentkammare.....	10
2.5.4. Anslutningsstatus.....	10
2.6. Informationssidan.....	11
3. ANVÄNDA GERI CONNECT & GERI ASSESS.....	12
3.1. Patient List-flikarna (patientlista).....	12
3.1.1. Ej tilldelade patienter.....	13
3.1.2. Tilldelade som filmning pågår av.....	14
3.1.3. Tidigare patienter.....	14
3.1.4. Lägga till en ny patient.....	16
3.1.5. Redigera patientinformation.....	16
3.1.6. Lägga till en Geri Assess 2.0-aktiverad patient.....	17
3.1.7. Tilldela en patient till en instrumentkammare.....	17
3.1.8. Synkroniseringsstatus.....	18
3.2. Patientgranskningssidan.....	19
3.2.1. Uppspelningskontroller.....	20
3.2.2. Information om vattenstämplar i videon under uppspelning.....	21
3.2.3. Tidslinjefältet.....	22

3.2.4. Tagga embryon	22
3.2.5. Exportera data	23
3.3. Patientsammanfattningssidan	25
3.3.1. Tidslinjefältet	25
3.4. Annotera embryon med hjälp av Geri Assess och Eeva™	26
3.4.1. Få åtkomst till Geri Assess och Eeva™	26
3.4.2. Geri Assess 1.0 – annotera händelser och observationer manuellt	27
3.4.3. Geri Assess 2.0 – annotera händelser och observationer automatiskt	29
3.4.4. Eeva™-diagnostiktest	31
3.4.5. Lista över händelser och observationer	32
3.5. Anpassade poängsättningsalgoritmer	33
3.5.1. Terminologi	33
3.5.2. Skapa en modellfil	33
3.5.3. Exempel på en modellfil	34
3.5.4. Ladda upp en ny anpassad poängsättningsalgoritm	35
3.5.5. Uppdatera en anpassad poängsättningsalgoritm	35
3.5.6. Tillämpa en anpassad poängsättningsalgoritm	35
4. ADMINISTRATÖRSUPPGIFTER	36
4.1. Hantering av administratörsanvändare	36
4.1.1. Lägg till en ny användare	36
4.1.2. Hantera en befintlig användare	36
4.1.3. Inaktivera och återaktivera en befintlig användare	36
4.1.4. Tilldela administratörsbehörigheter och inaktivera en administratör	37
4.1.5. Ansluta Geri-kuvöser till Geri Connect & Geri Assess	37
4.2. Poängkonfiguration i Geri Assess 1.0	38
4.2.1. Hantera sidan Score Configuration (poängkonfiguration)	39
4.3. Pdf-mallar	42
4.4. Flikar för Geri Connect & Geri Assess-inställningar	44
4.4.1. Kontoinställningar	44
4.4.2. Systeminställningar	44
4.4.3. Externa tjänster	45
4.5. Licenser	45
4.5.1. Geri Assess 2.0 och anpassade poängsättningsalgoritmer	46
4.5.2. Eeva™-diagnostiktest	46
4.5.3. Ange ett tröskelvärde för utfärdande av varning för antal licenser som återstår	47





5. LABB-IT-INSTRUKTIONER	48
5.1. Teknisk översikt	48
5.1.1. Maskinvara	48
5.1.2. Lagring och virtualisering	49
5.1.3. Programvara	49
5.1.4. Nätverkslayout	49
5.2. Installationskrav för Geri Connect & Geri Assess	50
5.2.1. Installationskrav 1: Lab Network-konfiguration för Geri Connect & Geri Assess	51
5.2.2. Installationskrav 2: VMware vSphere-licens	51
5.2.3. Installationskrav 3: Nätverksåtkomst till NTP-servrar (Network Time Protocol, tidsprotokoll för nätverk)	54
5.3. Valfria funktioner och anpassning	55
5.3.1. Integrated Dell Remote Access Controller	55
5.3.2. Https-certifikat	55
5.4. Dagen för installation av Geri Connect & Geri Assess	56
5.5. Dagligt underhåll	56
5.5.1. Hålla uppsikt över tillgängligt lagringsutrymme	56
5.5.2. Säkerhetskopiering, återställning och katastrofåterställning	56
5.5.3. Manuell övervakning och ställa in Geri Connect & Geri Assess-klockan	58
6. ANTECKNINGAR	59



INTRODUKTION

Det är ägarens ansvar att se till att alla användare av Geri och Geri Connect & Geri Assess har läst igenom användarhandboken för QFRM422 Geri/Geri+ och till fullo förstått innehållet innan de börjar använda instrumentet. Denna användarhandbok och användarhandboken för QFRM422 Geri/Geri+ är avsedda för läsare som är förtroagna med klinisk teknik och laborieteknik, instrument samt procedurer och utrustning för personlig säkerhet. Försäkra dig om att den kliniska utbildning och laborieteknik som du genomgått är tillräcklig innan du börjar använda Geri.

Varnings- och försiktighetsanvisningar

Nedanstående varnings- och försiktighetsanvisningar visas genomgående i hela användarhandboken. Det är ägarens ansvar att se till att alla användare av Geri och Geri Connect & Geri Assess har läst igenom dessa varnings- och försiktighetsanvisningar och till fullo förstått innebörden i dem innan de börjar använda instrumentet.

	<p>WARNING:</p> <p>Det åligger ägaren att säkerställa att alla användare av Geri och Geri Connect & Geri Assess:</p> <ul style="list-style-type: none"> ▪ genomgått utbildning i procedurer för laboratoriesäkerhet, inklusive hantering av farligt material. ▪ har läst och förstått instruktionerna och varningarna i denna användarmanual ▪ har fått lämplig utbildning i korrekt användning av instrumentet.
	<p>WARNING:</p> <p>Geri Connect & Geri Assess utgör inte en ersättning för ett fjärrlarmsystem. Geri-instrumentet har ett ljudlarm och ett fjärrlarm som fungerar som primärlarm. Meddelandena på Geri Connect & Geri Assess är endast avsedda att underlätta för användaren. Mer information finns i användarhandboken för Geri/Geri+.</p>
	<p>WARNING:</p> <p>Under synkroniseringsprocessen kan det hända att videoklipp som är tillgängliga för uppspelning på Geri Connect & Geri Assess inte omfattar upp till de fem senaste bilderna som tagits med Geri-instrumentet.</p>
	<p>WARNING:</p> <ul style="list-style-type: none"> ▪ Vi rekommenderar att patientuppgifter och embryoöden uppdateras på Geri Connect & Geri Assess. Om patientuppgifter och/eller embryoöden uppdateras på Geri-instrumentet ska användaren vänta tills ändringarna syns på Geri Connect & Geri Assess innan några ytterligare ändringar görs för patienten på andra Geri-instrument eller på Geri Connect & Geri Assess. Om ändringar görs samtidigt på båda produkterna (Geri-instrument eller Geri Connect & Geri Assess) sparas endast den senaste ändringen och inga andra ändringar registreras. ▪ Om Geri-instrumentet är fränkopplat från Geri Connect & Geri Assess utför du all sessions- och patientredigering på Geri-instrumentet. När Geri-instrumentet återansluts till Geri Connect & Geri Assess synkroniseras alla ändringar som gjorts på Geri-instrumentet med Geri Connect & Geri Assess.

	<p>VARNING:</p> <ul style="list-style-type: none">▪ Ändringar av poängkonfigurationen gäller automatiskt för alla sessioner som finns tillgängliga i Geri Connect & Geri Assess.
	<p>VARNING:</p> <ul style="list-style-type: none">▪ Automatiserade annoteringar kommer inte att vara rätt och riktiga i alla avseenden. Därför är inte Geri Connect & Geri Assess-programvaran avsedd att ersätta kliniska rutiner för granskning och bedömning av embryon. Det åligger användaren att manuellt granska händelser för embryoutveckling som hen anser ha avgörande betydelse.

Förklaring av symboler

Följande symboler används på Geri Connect & Geri Assess:

Symbol	Titel
	Tillverkare
	Tillverkningsdatum
	Serienummer
	Referens
	Se användarhandboken
	Var försiktig! Se efter i användarhandboken

SÄKERHETSINSTRUKTIONER

**VARNING:**

Det åligger ägaren att säkerställa att alla användare av Geri och Geri Connect & Geri Assess:

- genomgått utbildning i procedurer för laboratoriesäkerhet, inklusive hantering av farligt material.
- har läst igenom instruktionerna och varningarna i denna användarhandbok och användarhandboken för QFRM422 Geri/Geri+ och till fullo förstått innehållet respektive deras innebörd.
- har fått adekvat utbildning i korrekt användning av instrumentet och servern.

Installation

Installationen av Geri Connect & Geri Assess får endast utföras av en auktoriserad servicetekniker.

Följande programvara krävs:

- Google Chrome (version 50 eller senare)
- Ett kompatibelt operativsystem:
 - Microsoft Windows (version 7 eller senare)
 - OS X (version 10.9 eller senare)

OBS: Programvaran är optimerad att användas med en skärmapplösning på 1920 x 1080 pixlar och med en bildzoom på 100 procent.

OBS: Nyare versioner av Chrome webbläsare släpps regelbundet, och användaren kan bestämma sig för att uppdatera webbläsaren till den senaste versionen. Ändringar i de nyare versionerna förväntas inte påverka användargränssnittets visning

1. OM GERI CONNECT & GERI ASSESS

1.1. Indikationer för användning/avsedd användning

Avsedd användning för serverprogramvaran är att tillhandahålla fjärrvisning av information från kuvöserna. Genom den utökade funktionaliteten för granskning och annotering är programvaran vidare avsedd att underlätta embryogradering.

1.2. Huvudfunktionerna hos Geri Connect & Geri Assess

Geri Connect & Geri Assess sammankopplar en eller flera kuvöser via ett LAN-nätverk. Geri Connect & Geri Assess-programvaran gör det möjligt för flera användare att få tillgång till och granska patient-/embryodata med hjälp av en Chrome-webbläsare på sina arbetsstationer.

Geri Connect & Geri Assess 2.2 innehåller basfunktionaliteten hos Geri Assess 1.0 – de manuella annoteringarna och det användardefinierade poängsystemet, samt premiumfunktionaliteten hos Geri Assess 2.0 – integrerade automatiserade annoteringar och möjligheten att använda anpassade poängsättningsalgoritmer som serviceingenjören har laddat upp.

Huvudfunktioner i Geri Connect & Geri Assess 2.2:

- Paginering av patientlistor
- Förbättringar för videouppspelning
- Rapportförbättringar
- Förbättringar av hur tidslinjehändelser ändras eller väljs

OBS: Geri Connect & Geri Assess 2.2 hänvisar till programvarans slutversion (denna version), medan Geri Assess 2.0 oförändrat fortsätter vara modulen för automatiserade anteckningar och anpassad poängsättning inom programvaran GCA 2.2.

OBS: Geri Connect & Geri Assess är ett webbaserat program. Ha så lite andra program öppna på arbetsstationen för att optimera prestandan för Geri Connect & Geri Assess.

*Anpassade poängsättningsalgoritmer får endast laddas upp till Geri Connect och Geri Assess av en auktoriserad servicetekniker.

1.3. Verktyg för embryobedömning

1.3.1. Geri Assess 1.0 – manuella annoteringar

Geri Assess 1.0 är det användardefinierade annoterings- och poängsättningssystem som används för att bedöma/betygsätta embryon.

Huvudfunktioner i Geri Assess 1.0:

- Ett användardefinierat poängsättningssystem
- Visa endast relevanta händelser och observationer under embryoutvecklingen indelat i sex utvecklingskapitel
- Primärhändelser: I vart och ett av de sex utvecklingskapitlen finns minst en primärhändelse för embryoutvecklingen

- Anpassade händelser/observationer: Administratörer kan justera befintliga namn på händelser/observationer samt poäng och skapa nya, anpassade händelser/observationer för att återspegla laboratoriets specifika och individuella protokoll
- Poäng visas på både patientgranskningssidan och patientsammanfattningssidan
- Fritextfält för kommentarer och laboratoriespecifik embryogradering
- Kortkommandon på tangentbordet för kontroll av alla uppspelningsfunktioner

1.3.2. Geri Assess 2.0 – automatiserat annoteringsverktyg

Geri Assess 2.0 är ett förstklassigt embryobedömningsverktyg som automatiskt annoterar och poängsätter händelser för embryoutvecklingen. Licenser för den här funktionen säljs separat.

Huvudfunktioner i Geri Assess 2.0:

- Automatisk detektering av primärhändelser för embryoutvecklingen med hjälp av videoklipp med beskurna embryobilder tagna i bästa möjliga fokalplan; placera annoteringar i tidslinjefältet
- Möjlighet för användaren att använda flera anpassade poängsättningsalgoritmer* för visning av en total embryopoäng baserat på utvecklingstajmingar.

*Anpassade poängsättningsalgoritmer får endast laddas upp till Geri Connect och Geri Assess av en auktoriserad servicetekniker.

Se "3.4.5. Lista över händelser och observationer" på sidan 32 för en fullständig beskrivning av händelser och observationer under embryoutvecklingen



VARNING:

- Automatiserade annoteringar kommer inte att vara rätt och riktiga i alla avseenden. Därför är de inte avsedda att ersätta kliniska rutiner för granskning och bedömning av embryon. Det åligger användaren att manuellt granska händelser för embryoutveckling som hen anser ha avgörande betydelse.

1.3.3. Eeva™-bedömningsverktyget

Eeva™ Test är en diagnostikprogramvara från tredje part, som underlättar embryobedömningen. Med hjälp av systemutdata och en uppsättning biologiska parametrar genererar Eeva™ Test en objektiv förutsägelse av varje embryos utvecklingspotential.

OBS: Eeva™ diagnostiskt test är inte tillgängligt på alla marknader

OBS: Geri 6.2 och Geri Connect och Geri Assess 2.2 är inte kompatibla med Eeva™. Geri-ekosystemet kräver Geri+ kör programvaran Geri 6.01 och Geri Connect och Geri Assess v2.0 för att upprätthålla kompatibiliteten med Eeva™ v3.1.

2. FÅ ÅTKOMST TILL GERI CONNECT & GERI ASSESS

2.1. Logga in till Geri Connect & Geri Assess

Internetadress, användarnamn och lösenord för åtkomst till Geri Connect & Geri Assess får du av din administratör eller en auktoriserad servicetekniker.

Dessutom krävs också Google Chrome (version 50 eller senare). Skriv in http-adressen som du fått i ett nytt Chrome-webbläsarfönster. Vi rekommenderar att du stänger alla andra program och bara låter Google Chrome-webbläsarfönstret vara igång medan Geri Connect & Geri Assess är öppet.

Så här loggar du in till Geri Connect & Geri Assess: Ange användarnamn och lösenord på inloggningssidan. Patient List-flikarna (patientlista) visas.

OBS:

- Om fel användarnamn och/eller lösenord anges visas följande meddelande:
 - **Användarnamn och lösenord matchar inte varandra. Försök igen.**
- Om användaren gör fem misslyckade inloggningsförsök låses användarens konto i en minut och följande meddelande visas:
 - **För många misslyckade inloggningsförsök. Kontot har låsts.**
- Låsta konton låses automatiskt upp efter en minut. Om användaren försöker att logga in när hans konto är låst startas perioden på en minut om på nytt och följande meddelande visas:
 - **Kontot är låst. Försök med ett annat konto.**
- För alla Geri Connect & Geri Assess-skärmar finns det **tidsgräns för inaktivitet**. Om det inte förekommer någon interaktion med Geri Connect & Geri Assess under mer än fem minuter (t.ex. att musen flyttas eller att en tangent trycks ned) loggas användaren automatiskt ut. Användaren omdirigeras då automatiskt till inloggningssidan och följande meddelande visas:
 - **Tidsgränsen överskreds för din session på grund av inaktivitet. Logga in igen för att fortsätta.**

OBS: Växla till eller avsluta helskrmsläget med F11-tangenten. Vi rekommenderar att helskrmsläget används. Programvaran är optimerad att användas med en skärmupplösning på 1920 x 1080 pixlar och med en bildzoom på 100 procent.

2.2. Logga ut från Geri Connect & Geri Assess

Så här loggar du ut från Geri Connect & Geri Assess: Välj Logout (logga ut) i användarmenyn (listrutemenyn överst till höger på sidan).

2.3. Grundläggande navigering i Geri Connect & Geri Assess

När en användare har loggat in till Geri Connect & Geri Assess visas Patient List-flikarna (patientlista).

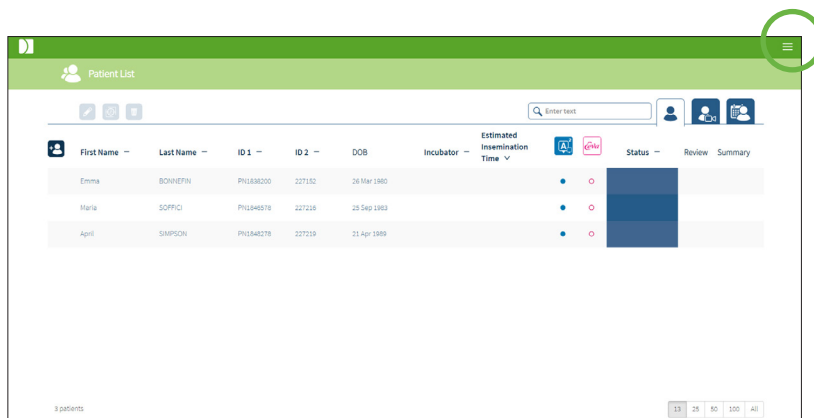

Vid klickning på användarmenyn överst till höger på sidan (markerad i grönt ovan) visas nedanstående menyalternativ beroende på nivå av åtkomstbehörighet.

Menyalternativ	Administratörsmenyn	Användarmenyn
Patientlista	Ja	Ja
Dina användarinställningar	Ja	Ja
Geri Status Hub	Ja	Ja
Användarhantering	Ja	Nej
Poängkonfiguration	Ja	Nej
Pdf-mallar	Ja	Nej
Inställningar	Ja	Nej
Licenser	Ja	Nej
Information	Ja	Ja
Logga ut	Ja	Ja

För Geri Connect & Geri Assess finns två nivåer av åtkomstbehörighet: Administrator (administratör, obegränsad åtkomst) och Lab Staff (laboratoriepersonal, begränsad åtkomst).

Administratörer har obegränsad åtkomst och kan:

- skapa/redigera användare och tilldela behörigheter (se "4.1. Hantering av administratörsanvändare" på sidan 36)
- visa, skapa och redigera Geri Assess-händelser/Geri Assess-observationer (se "4.2. Poängkonfiguration i Geri Assess 1.0" på sidan 38)
- godkänna Geri-instrumentanslutningar till Geri Connect & Geri Assess (se "4.1.5. Ansluta Geri-kuvöser till Geri Connect & Geri Assess" på sidan 37)

- visa, skapa och redigera pdf-mallar för patientrapporter (se "4.3. Pdf-mallar" på sidan 42)





Laboratoriepersonal (begränsad åtkomst) saknar tillgång till ovanstående funktioner. Både laboratoriepersonal och administratörer kan:

- logga in till/logga ut från Geri Connect & Geri Assess (se "2.1. Logga in till Geri Connect & Geri Assess" på sidan 3 och "2.2. Logga ut från Geri Connect & Geri Assess" på sidan 3)
- ändra sitt lösenord (se "2.4. Dina användarinställningar" på sidan 6)
- skapa/redigera patienter (se "3.1. Patient List-flikarna (patientlista)" på sidan 12)
- granska och tagga embryon (se "3.2. Patientgranskningssidan" på sidan 19)
- visa en sammanfattning för alla embryon för patienter och sortera resultat (se "3.3. Patientsammanfattningssidan" på sidan 25)
- annotera embryon (se "3.4. Annotera embryon med hjälp av Geri Assess och Eeva™" på sidan 26)
- visa instrument som är anslutna till Geri Connect & Geri Assess samt varningar/larm och miljödata (se "2.5. Geri Status Hub" på sidan 6)
- visa återstående utrymme på Geri Connect & Geri Assess-servern ("2.6. Informationssidan" på sidan 11)

Alla händelse- och observationsannoteringar som registreras genom Geri Assess märks med användarnamnet för den person som är inloggad i systemet.

Ikoner

Följande ikoner visas i hela Geri Connect & Geri Assess:

Ikon	Beskrivning
	Spara: Spara dina ändringar genom att klicka på ikonen.
	Tillbaka: Gå tillbaka till föregående meny genom att klicka på ikonen.
	Redigera: Redigera patientinformation genom att klicka på ikonen.
	Startsidan: Gå tillbaka till patientlistflikarna överst till vänster genom att klicka på ikonen.
	Användarmenyn: Knapp för att öppna användarmenyn. Är placerad bredvid användarnamnet längst upp till höger.

Resten av ikonerna i Geri Connect & Geri Assess är specifika för respektive sidor och beskrivs i relevanta avsnitt som följer nedan.

2.4. Dina användarinställningar

Alla användare har åtkomst till sina kontouppgifter, inklusive lösenord och e-postadress, och kan redigera dessa.

Så här får du åtkomst till sidan med dina användarinställningar:

1. Välj Your User Settings (dina användarinställningar) i användarmenyn överst till höger på vilken sida som helst i Geri Connect & Geri Assess.
2. Redigera kontouppgifter efter behov (namn, e-postadress, lösenord).
OBS! Lösenordet måste innehålla minst fem tecken och är skiftlägeskänsligt.
3. Spara ändringarna genom att klicka på spara-ikonen .

2.5. Geri Status Hub

Geri-instrument som är anslutna till Geri Connect & Geri Assess via en Ethernet-kabel. Kontakta en auktoriserad servicetekniker för att få era Geri-instrument anslutna till Geri Connect & Geri Assess.

Alla Geri Connect & Geri Assess-användare har åtkomst till Geri Status Hub. Emellertid kan bara administratörer konfigurera nya Geri-instrument och aktivera dem för kommunikation med Geri Connect (se "4.1.5. Ansluta Geri-kuvöser till Geri Connect & Geri Assess" på sidan 37).

I Geri Status Hub visas anslutningsstatus i realtid för Geri-instrument i tillägg till larm och varningar i realtid och som utfärdats tidigare samt miljödata (värden för temperatur, CO₂ och relativ luftfuktighet) för enskilda Geri-instrumentkammare.

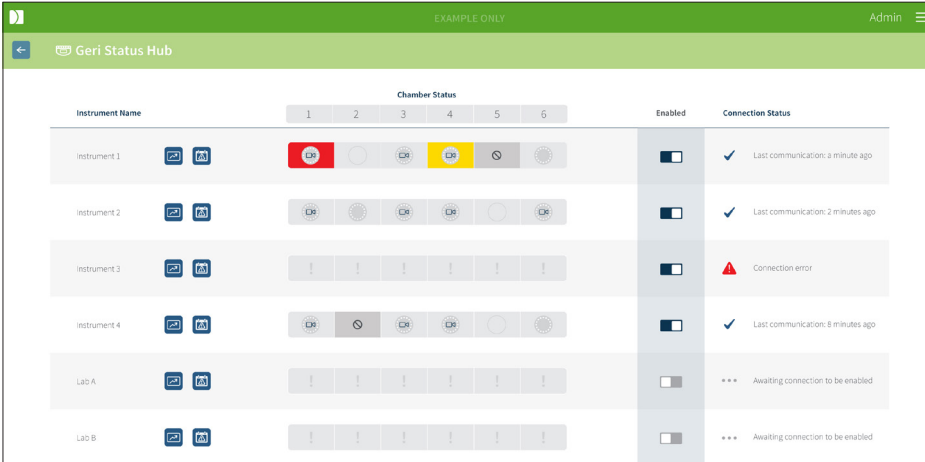









The screenshot shows the Geri Status Hub interface with a table of instrument status. The table has columns for Instrument Name, Chamber Status (1-6), Enabled, and Connection Status. The interface includes a header with a back arrow, 'Geri Status Hub', 'EXAMPLE ONLY', and 'Admin' with a menu icon.

Instrument Name	Chamber Status						Enabled	Connection Status
	1	2	3	4	5	6		
Instrument 1							<input checked="" type="checkbox"/>	✓ Last communication: a minute ago
Instrument 2							<input checked="" type="checkbox"/>	✓ Last communication: 2 minutes ago
Instrument 3							<input checked="" type="checkbox"/>	⚠ Connection error
Instrument 4							<input checked="" type="checkbox"/>	✓ Last communication: 8 minutes ago
Lab A							<input type="checkbox"/>	*** Awaiting connection to be enabled
Lab B							<input type="checkbox"/>	*** Awaiting connection to be enabled

Så här får du åtkomst till Geri Status Hub-sidan: Välj Geri Status Hub i användarmenyn överst till höger på vilken sida som helst i Geri Connect & Geri Assess. Geri Status Hub-sidan visas med namn på kuvöser samt status för instrumentkammare och anslutning.

Följande ikoner visas i Geri Status Hub:

Ikon	Namn	Beskrivning	Mer information
	Miljödata	Knapp för att visa miljödata för anslutna Geri-instrument.	Avsnitt 2.5.1
	Larm och varningar	Knapp för att visa larm och varningar för anslutna Geri-instrument.	Avsnitt 2.5.2
	Exportera	Knapp för att exportera miljödata och/eller larm och varningar för markerade Geri-instrument.	Avsnitt 2.5.1 och 2.5.2
	Ledig instrumentkammare	Instrumentkammaren är för närvarande aktiv och inte reserverad för någon patient.	Avsnitt 2.5.3
	Reserverad instrumentkammare	Instrumentkammaren är för närvarande reserverad för en specifik patient men intervallfilmning har ännu inte påbörjats.	Avsnitt 2.5.3
	Intervallfilmning för instrumentkammaren	Instrumentkammaren är för närvarande reserverad för en specifik patient och intervallfilmning pågår.	Avsnitt 2.5.3
	Inaktiv instrumentkammare	Instrumentkammaren är för närvarande inaktiv och kan inte användas för patientreservation eller intervallfilmning.	Avsnitt 2.5.3
	Gult: varning	Det har utfärdats en varning för instrumentkammaren.	Avsnitt 2.5.2
	Rött: larm	Det har utfärdats ett larm för instrumentkammaren.	Avsnitt 2.5.2

2.5.1. Instrumentstatus

Från Geri Status Hub ser man instrumenten som är anslutna till Geri Connect & Geri Assess. Här kan man också se miljödata samt eventuella larm och varningar. Miljödata, larm och varningar kan exporteras som en csv-filnedladdning i Chrome-webbläsaren.

Så här visar du avlästa värden för temperatur, CO₂ och luftfuktighet: Klicka på miljödataikonen  bredvid önskat instrument. Sidan med miljödata visas med avlästa värden för temperatur, CO₂ och luftfuktighet för de senaste sju dagarna som standard.



Så här väljer du en annan tidsperiod: Klicka på **1 Day** (1 dag), **7 Days** (7 dagar) eller **30 Days** (30 dagar) längst upp till vänster i diagrammet. Då visas miljödatamängderna för den valda tidsperioden i diagrammet.

Så här väljer du en annan instrumentkammare: Klicka på statusikonen för önskad instrumentkammare ovanför diagrammet. Då visas miljödata för den valda instrumentkammaren i diagrammet. **OBS:** Instrumentkammare ett är vald som standard.

Så här exporterar du miljödata: Klicka på exportera-ikonen  om du vill exportera datamängderna från önskat instrument eller önskad instrumentkammare. Datamängderna exporteras som en csv-fil.

OBS: Den exporterade filen innehåller endast data för de senaste sex veckorna.

Så här går du tillbaka till Geri Status Hub-sidan: Klicka på tillbaka-ikonen .

2.5.2. Larm och varningar



VARNING:

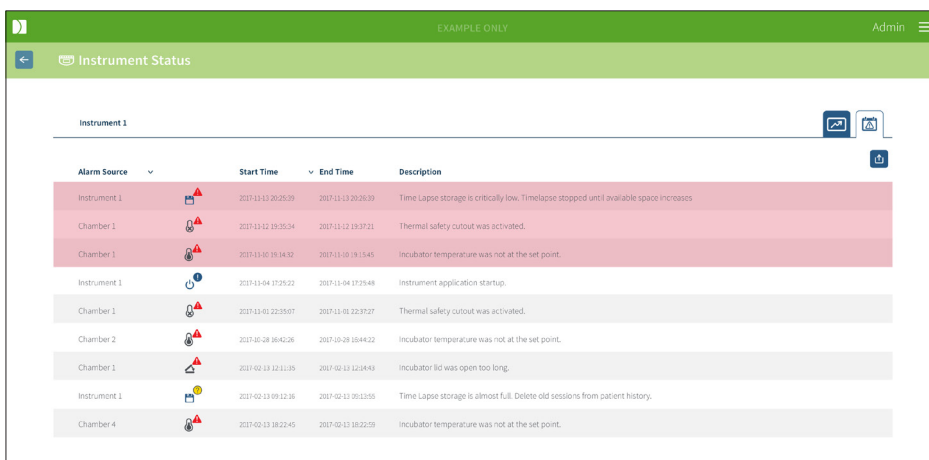

Gerri Connect & Gerri Assess utgör inte en ersättning för ett fjärrlarmsystem. Gerri-instrumentet har ett ljudlarm och ett fjärrlarm som fungerar som primärlarm. Meddelandena på Gerri Connect & Gerri Assess är endast avsedda att underlätta för användaren. Mer information finns i användarhandboken för Gerri/Gerri+.

Så här visar du larm och varningar: Klicka på larm och varningar-ikonen  bredvid önskat instrument. Då visas sidan för larm och varningar med de senaste larmen och varningarna samt larm och varningar som utfärdats tidigare.



Alarm Source	Start Time	End Time	Description
Instrument 1	2017-11-13 20:28:59	2017-11-13 20:28:59	Time Lapse storage is critically low. Timelapse stopped until available space increases
Chamber 1	2017-11-12 19:35:34	2017-11-12 19:37:21	Thermal safety cutout was activated.
Chamber 1	2017-11-10 18:14:52	2017-11-10 18:15:45	Incubator temperature was not at the set point.
Instrument 1	2017-11-04 17:25:22	2017-11-04 17:25:48	Instrument application startup.
Chamber 1	2017-11-01 22:35:07	2017-11-01 22:37:27	Thermal safety cutout was activated.
Chamber 2	2017-09-28 16:42:26	2017-09-28 16:44:22	Incubator temperature was not at the set point.
Chamber 1	2017-02-13 12:12:39	2017-02-13 12:24:49	Incubator lid was open too long.
Instrument 1	2017-02-13 09:12:36	2017-02-13 09:13:55	Time Lapse storage is almost full. Delete old sessions from patient history.
Chamber 4	2017-02-13 18:22:45	2017-02-13 18:22:59	Incubator temperature was not at the set point.

Larm och varningar visas i en tabell under rubrikerna Alarm Source (larmkälla), Alarm Type (larmtyp), Start Time (starttid), End Time (sluttid) och Description (beskrivning).

- Pågående larm är markerade i rött med en larmikon  och visas alltid överst i tabellen. För pågående larm visas ingen sluttid.
- Pågående varningar är markerade i gult med en varningsikon  och visas alltid efter pågående larm. Även för pågående varningar visas ingen sluttid.
- I kolumnen Alarm Source (larmkälla) visas numret på instrumentkammaren för larm och varningar som hänför sig till en specifik instrumentkammare, eller Gerri-instrumentnamnet för larm och varningar på en Gerri-instrumentnivå.

Detaljerad information om larm och varningar finns i "8. Alarms & Warnings" på sidan 71 i användarhandboken för QFRM422 Gerri/Gerri+.

Så här exporterar du larm och varningar:

1. Klicka på exporterar-ikonen  om du vill exportera datamängderna från önskat instrument eller önskad instrumentkammare. Datamängderna exporteras som en csv-fil.

OBS:

- Den exporterade filen innehåller endast data för de senaste sex veckorna.

- Eventuella larm som utlösts och bekräftats inom fem minuter exporteras inte. Dessa larm visas i Geri Status Hub.

Så här går du tillbaka till Geri Status Hub-sidan: Klicka på tillbaka-ikonen .

2.5.3. Status för instrumentkammare

I Geri Status Hub visas senast tillgängliga status för Geri-instrumentkammarna. Någon av följande statusikoner visar status för respektive instrumentkammare:

Ikön	Namn	Beskrivning
	Ledig instrumentkammare	Instrumentkammaren är för närvarande aktiv och inte reserverad för någon patient.
	Reserverad instrumentkammare	Instrumentkammaren är för närvarande reserverad för en specifik patient men intervallfilmning har ännu inte påbörjats.
	Intervallfilmning för instrumentkammaren	Instrumentkammaren är för närvarande reserverad för en specifik patient och intervallfilmning av embryot pågår.
	Inaktiv instrumentkammare	Instrumentkammaren är för närvarande inaktiv och kan inte användas för patientreservation eller intervallfilmning.
	Gult: varning	Det har utfärdats en varning för instrumentkammaren (se "8. Alarms & Warnings" på sidan 71 i användarhandboken för QFRM422 Geri/Geri+).
	Rött: larm	Det har utfärdats ett larm för instrumentkammaren (se "8. Alarms & Warnings" på sidan 71 i användarhandboken för QFRM422 Geri/Geri+).

2.5.4. Anslutningsstatus

Anslutningsstatus anges i den högra kolumnen på Geri Status Hub-sidan. Här visas klockslaget sedan den senaste kommunikationen mellan Geri-instrumentet och Geri Connect & Geri Assess. Klockslag sedan senaste kommunikation uppdateras varje gång Geri-instrumentet försöker synkronisera med Geri Connect (även om det inte finns några nya data tillgängliga). Om det inte finns någon kommunikation mellan Geri-instrumentet och Geri Connect & Geri Assess i mer än 60 minuter visas en varningssymbol för att indikera ett kommunikationsfel.

2.6. Informationssidan

Alla patientbilder och patientvideor lagras på Geri Connect & Geri Assess-servern. Eftersom volymen lagrade data är stor är det viktigt att hålla uppsikt över hur mycket lagringsutrymme som finns tillgängligt på Geri Connect & Geri Assess. På informationssidan visas uppgifter om diskutrymme på Geri Connect & Geri Assess som tre parametrar:

- Remaining Space (återstående utrymme)
- Total Server Disk Space (totalt serverdiskutrymme)
- Percentage Available (procent tillgängligt)

På informationssidan visas också aktuell tid och programvaruversion för Geri Connect & Geri Assess-servern. Datum och tid som visas på olika Geri Connect & Geri Assess-sidor är alltid baserade på Geri Connect & Geri Assess-servertiden.

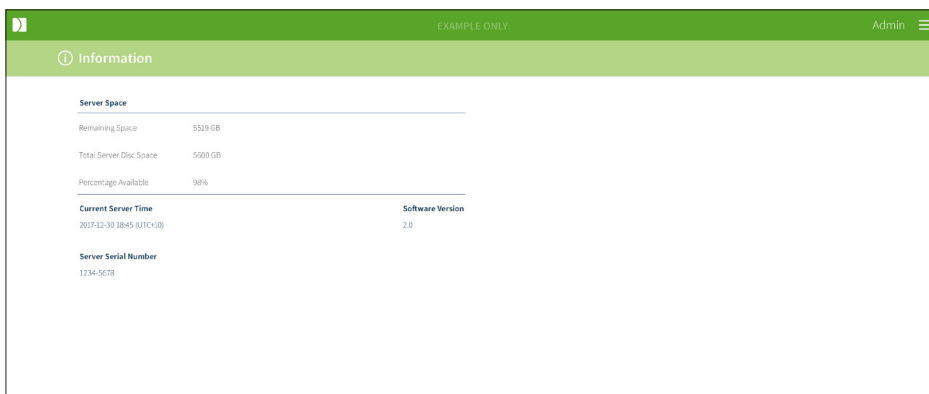

Server Space	
Remaining Space	5519 GB
Total Server Disk Space	5000 GB
Percentage Available	98%
Current Server Time	
2017-12-30 18:45 (UTC+10)	Software Version
	2.0
Server Serial Number	
1234-5678	

Så här får du åtkomst till informationssidan: Välj Information i användarmenyn överst till höger på vilken sida som helst i Geri Connect & Geri Assess.

OBS: En varning för 'ont om ledigt diskutrymme' visas när serverns lediga diskutrymme understiger 720 GB. När 20 GB diskutrymme återstår pausas datasynkroniseringen med Geri. Åtgärder bör vidtas för att säkerställa att det alltid finns tillräckligt med utrymme på servern. (Se avsnitt 5.5.1. Hålla uppsikt över tillgängligt lagringsutrymme)







3. ANVÄNDA GERI CONNECT & GERI ASSESS

3.1. Patient List-flikarna (patientlista)

Efter inloggning till Geri Connect & Geri Assess visas patientlistflikarna på första sidan som standard. Från patientlistflikarna kan man navigera till användarmenyn. Eller så kan man börja lägga till nya patienter, eller visa befintliga eller tidigare patienter.

First Name	Last Name	ID 1	ID 2	DOB	Incubator	Estimated Insemination Time	Status	Review	Summary
Liv	SUTTON	PI02819124	227979	27 Sep 1978	KSG1-6	23 Sep 2020 12:58	100.00%		
Emma	FDX	PI02848643	228978	20 Mar 1981	KSGF-6	19 Sep 2020 18:30	100.00%		
Judy	RIVERS	PI0289424	228996	12 Feb 1983	KSG-1-5	19 Sep 2020 12:50	100.00%		
Windy	SCHAFAR	PI02852361	227088	04 Aug 1983	KSGK-5	19 Sep 2020 11:20	100.00%		
Miki	OKAWA	PI02809406	228974	04 Dec 1990	KSGF-2	19 Sep 2020 18:00	100.00%		
Rosam	SMIT	PI02811800	227002	11 Feb 1979	KSGF-1	18 Sep 2020 18:00	100.00%		
[2] Fiona	NAAMO	PI02879200	228925	07 Mar 1993	KSGK-4	27 Sep 2020 11:48	100.00%		
Sarah	URWIN	PI02827870	228888	08 Sep 1981	KSG-2-2	18 Sep 2020 18:00	100.00%		
Laure	HUTCHINSON	PI02848661	228975	24 Feb 1982	KSG-1-4	18 Sep 2020 12:40	100.00%		

Ikon	Namn	Beskrivning	Mer information
	Tillagda och ej tilldelade patienter	Flik för att gå till lista över tillagda och ej tilldelade patienter.	Avsnitt 3.1.1
	Tilldelade som filmning pågår av	Flik för att gå till lista över patienter som tilldelats till en instrumentkammare och som filmning av bilder pågår för.	Avsnitt 3.1.2
	Tidigare patienter och dataavbildningsreducering	Flik för att gå till lista över tidigare patienter som finns lagrade på Geri Connect & Geri Assess-servern.	Avsnitt 3.1.3
	Ny patient	Ikon för att lägga till en ny patient på listan över ej tilldelade patienter	Avsnitt 3.1.4
	Redigera patientinformation	Ikon för att redigera patientinformation.	Avsnitt 3.1.5
	Dataavbildningsreducering	Efter att ha valt en tidigare patient används ikonen för att minska videostorleken.	Avsnitt 3.1.3

Ikon	Namn	Beskrivning	Mer information
	Ta bort patient	Efter att ha valt en patient används denna ikon för att ta bort all patientinformation och alla patientvideor.	Avsnitt 3.1.3
	Geri Assess 2.0	Kolumn där Geri Assess 2.0-aktiverade patienter visas.	Avsnitt 3.1.6
	Eeva™	Kolumn där Eeva™-diagnostiktestaktiverade patienter visas.	Avsnitt 3.1.7
	Patientgranskningssidan	Snabblänk för att visa patientgranskningssidan för en markerad patient	Avsnitt 3.2
	Patientsammanfattningssidan	Snabblänk för att visa patientsammanfattningssidan för en markerad patient	Avsnitt 3.3
	Antal visade objekt	Gör det möjligt att välja antalet patienter som visas på en enda sida	
	Sidnummer och navigering	Aktiverar navigering mellan nästa och föregående sidor.	

Patientlistan kan sorteras genom att klicka på någon av följande kolumnrubriker:



- First Name (förnamn)
- Last Name (efternamn)
- ID 1 (patient-id 1) och ID 2 (patient-id 2)
- Incubator Name (namn på kuvös)
- Estimated Insemination Time (uppskattad insemineringstid)
- Patient Status (patientstatus)

Patientlistan kan också filtreras med hjälp av sökrutan till vänster om listfliken Tillagda och ej tilldelade patienter. Som standard sorteras patientlistflikarna efter uppskattad insemineringstid när de först visas. När patientlistan är längre än en sida visas sidnummer i det nedre vänstra hörnet och kan väljas för att navigera direkt till den sidan. Antalet patienter som visas kan också ändras i nedre högra hörnet.

3.1.1. Ej tilldelade patienter

Under den första fliken  visas en lista över tillagda och ej tilldelade patienter. Det visas ingen ikon i statuskolumnen för patienterna som listas under den här fliken enligt vad som framgår ovan.

3.1.2. Tilldelade som filmning pågår av

Under den andra fliken  visas en lista över patienter som tilldelats till en instrumentkammare som filmning pågår av. Patienter som listas under den här fliken som tilldelats till en instrumentkammare men som inte filmning av bilder pågår för är markerade med en vit punkt  i statuskolumnen. De patienter som filmning pågår av är markerade med en vit kamera  i statuskolumnen.



First name	Last name	ID 1	ID 2	DOB	Incubator	Estimated Insemination Time	Status	Review	Summary
Sonia	SUNDERLAND	193456788-1-3	833456785-2-1	25 Feb 1983	Ins 2 - 2	24 Nov 2017 11:25			
Lorraine	CHANG	183456787-1-6	843456784-2-2	13 Nov 1982	Ins 2 - 4	13 Nov 2017 14:35			
Abigail	SMITH	173456786-1-4	853456783-2-3	03 May 1977	Ins 2 - 3	11 Nov 2017 13:20			
Amanda	GARDNER	163456785-1-7	863456782-2-4	21 Apr 1982	Ins 2 - 5	07 Oct 2017 14:15			
Madeline	WINSLOW	153456784-1-9	873456781-2-5	06 Mar 1979	Ins 1 - 1	02 Oct 2017 10:10			



Så här visar du bilder som för närvarande spelas in av en patient:

1. Leta reda på önskat patientnamn på fliksidan Tilldelade som filmning pågår av.
2. Klicka på ikonen för patientgranskningssidan  till höger om patientnamnet. Då visas patientgranskningssidan för den valda patienten.

Så här visar du en sammanfattning för embryona för en patient som filmning pågår av:

1. Leta reda på önskat patientnamn på fliksidan Tilldelade som filmning pågår av.
2. Klicka på ikonen för patientsammanfattningssidan  till höger om patientnamnet. Då visas patientsammanfattningssidan för den valda patienten.

3.1.3. Tidigare patienter

Under den tredje fliken  visas en lista över tidigare patienter som filmning avslutats för och som det finns data lagrade för på Geri Connect & Geri Assess-servern. Patienterna som listas under den här fliken är markerade med en vit kalender  i statuskolumnen.



First name	Last name	ID 1	ID 2	DOB	Incubator	Estimated Insemination Time	Status	Review	Summary
Samantha	STEWART-STEEL	132156789-1-7	823456712-2-3	26 Nov 1978	Ins 2 - 5	28 Nov 2017 11:15			
Caroline	COWAN	165456789-1-6	823456713-2-4	13 Nov 1982	Ins 2 - 4	15 Nov 2017 12:45			
Myriam	SHERWILL	198756789-1-5	823456714-2-5	01 May 1977	Ins 2 - 3	12 Nov 2017 13:55			
Rachel	PHILLIPS	143256789-1-4	823456715-2-6	21 Apr 1982	Ins 2 - 2	25 Oct 2017 10:35			
Alyssa	ELLIOTT	176556789-1-3	823456716-2-7	06 Mar 1979	Ins 1 - 1	21 Oct 2017 09:30			





Så här visar du tidigare filmade bilder av en patient:

1. Leta reda på önskat patientnamn på fliksidan Historical Patients (tidigare patienter).
2. Klicka på ikonen för patientgranskningssidan  till höger om patientnamnet. Då visas patientgranskningssidan för den valda patienten.

Så här visar du en sammanfattning för embryona för en tidigare patient:

1. Leta reda på önskat patientnamn på fliksidan Historical Patients (tidigare patienter).
2. Klicka på ikonen för patientsammanfattningssidan  till höger om patientnamnet. Då visas patientsammanfattningssidan för den valda patienten.

Så här utför du dataavbildningsreducering för en patient:

1. Klicka för att markera namnet på önskad patient på fliksidan Historical Patients (tidigare patienter).
2. Klicka på ikonen för dataavbildningsreducering  mellan redigera-ikonen och ta bort-ikonen.
3. Då öppnas ett extrafönster där du ombeds bekräfta borttagning av uppspelningsvideor som inte är standard.
OBS: Åtgärden kan inte ångras.
4. Klicka på fortsätt-ikonen  för att bekräfta dataavbildningsreduceringen.
5. Då öppnas ett extrafönster med bekräftelse på utförd dataavbildningsreducering. Gå tillbaka till fliken Tidigare patienter genom att klicka på fortsätt-ikonen .
6. När dataavbildningen för patientdatamängderna har reducerats visas ikonen för dataavbildningsreducering  i statuskolumnen.

OBS! Vid en dataavbildningsreducering raderas alla fokalplan utom det automatiskt fokuserade z-planet för beskurna embryobilder.

Så här tar du bort en patient:

1. Klicka för att markera namnet på önskad patient på vilken som helst av patientlistfliksidorna.
2. Klicka på ta bort-ikonen .
3. Då öppnas ett extrafönster där du ombeds bekräfta borttagning av alla videor från den valda sessionen.
OBS: Åtgärden kan inte ångras.
4. Bekräfta borttagning av sessionen genom att klicka på ikonen för Ta bort sessionen.
5. Då öppnas ett extrafönster med bekräftelse på borttagning. Gå tillbaka till fliken Tidigare patienter genom att klicka på fortsätt-ikonen.



Så här exporterar du flera tidigare patienter:

1. Se till att du är inloggad till Geri Connect & Geri Assess.
2. I webbläsarens adressfält skriver du följande: `http://{IP-adress till servern för Geri Connect & Geri Assess eller domän}/candle/export_csv`
3. Efter att du tryckt på Retur-tangenten genereras nedladdningsfilen.
4. I ett popup-fönster bekräftas att csv-filen har laddats ned. Csv-filen kan öppnas i Excel.

3.1.4. Lägga till en ny patient

Nya patienter läggs till från fliken Ej tilldelade patienter (den första fliken bland patientlistflikarna).

Så här lägger du till en ny patient:



1. Klicka på ikonen för Ny patient . Då visas sidan New Patient Details (information om ny patient).
2. Med hjälp av datorns tangentbord skriver du in den nya patientens namn, patient-id:n och födelsedatum (DOB).
3. Lägg till informationen om den nya patienten genom att klicka på spara-ikonen .

OBS: Val av typ av cykel görs på Geri-instrumentet efter att Geri Dish placerats i den reserverade instrumentkammaren.

3.1.5. Redigera patientinformation

Patientinformation kan redigeras på vilken som helst av patientlistflikssidorna.



Så här redigerar du patientinformation:

1. Klicka på önskat patientnamn.
2. Klicka på redigeringsikonen . Då visas sidan Edit Patient Details (redigera patientinformation).
3. Med hjälp av datorns tangentbord redigerar du patientinformationen efter behov.
4. Uppdatera och spara patientinformationen genom att klicka på spara-ikonen .

3.1.6. Lägg till en Geri Assess 2.0-aktiverad patient

Geri Assess 2.0-aktiverade patienter läggs till på sidan Edit Patient Details (redigera patientinformation).

Så här lägger du till en Geri Assess 2.0-aktiverad patient:

1. Klicka på namnet på patienten som information ska redigeras för.
2. Klicka på redigeringsikonen . Då visas sidan Edit Patient Details (redigera patientinformation).
3. Kontrollera att växlingsknappen bredvid Geri Assess 2.0-ikonen  är i positionen för påslagen .
4. Uppdatera och spara patientinformationen genom att klicka på spara-ikonen .

OBS! Innan filmning påbörjas kan en Geri Assess 2.0-aktiverad patient inaktiveras genom att flytta växlingsknappen bredvid Geri Assess 2.0-ikonen till positionen för avstängd. Uppdatera och spara patientinformationen genom att klicka på spara-ikonen.

3.1.7. Tilldela en patient till en instrumentkammare

En patient kan bara tilldelas till en tom instrumentkammare på ett Geri-instrument som är anslutet till Geri Connect & Geri Assess-servern. Mer information finns i "7.4.6. Allocating a Patient to a Chamber" på sidan 50 i användarhandboken för QFRM422 Geri/Geri+.

3.1.8. Synkroniseringsstatus

VARNING:

Under synkroniseringsprocessen kan det hända att videoklipp som är tillgängliga för uppspelning på Geri Connect & Geri Assess inte omfattar upp till de fem senaste bilderna som tagits med Geri-instrumentet.

Synkronisering är en process för att synkronisera tillgängliga patientdata på ett Geri-instrument med Geri Connect & Assess. När anslutningen upprättats av en administratör börjar Geri-instrumentet att skicka patientdata till Geri Connect & Geri Assess. På grund av den stora volymen bilder och videor för varje patient kan den inledande synkroniseringsprocessen ta en stund. I fältet Synchronisation Status (synkroniseringsstatus) visas procent data som överförts från Geri-instrumentet till Geri Connect & Geri Assess för varje patient. För synkroniserade patienter visas en synkroniseringsstatus på 100 procent (eller nästan 100 procent).

Geri Connect & Geri Assess-synkroniseringstiderna anges i följande tabell:

Videouppspelning på Geri Connect & Geri Assess	Upp till 35 minuter efter realtid
Larmstatus och larmhistorik för Geri-instrument	Upp till två minuter efter realtid
Synkronisering av patientinformation	Upp till fem minuter efter realtid
Synkronisering av embryoöden	Upp till två minuter efter realtid
Övervakning av miljödata för Geri-instrument	Upp till sex minuter efter realtid

3.2. Patientgranskningssidan

Patientembryon granskas, taggas och annoteras* på patientgranskningssidan. Användargränssnittet och funktionerna liknar Geri-instrumentets.

*Hur man annoterar embryon förklaras närmare i "3.4. Annotera embryon med hjälp av Geri Assess och Eeva™" på sidan 26.

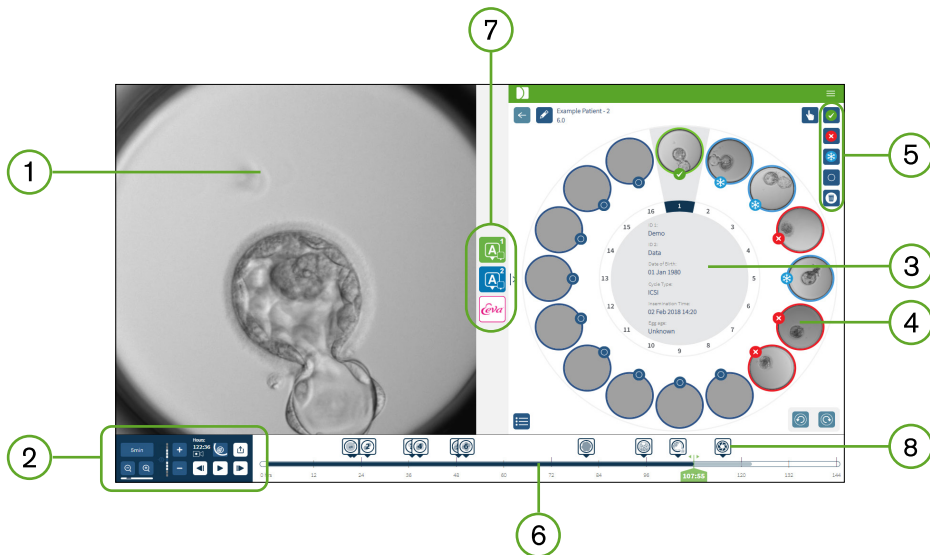















- 1 Visning av embryot som valts
- 2 Kontroller för videouppspelning
- 3 Geri Dish med patientinformation
- 4 Embryon i mikrobrunnarna
- 5 Ikoner för taggning av embryon
- 6 I tidslinjefältet visas antal timmar med eventuella annoteringar som detekterats av programmodulen för automatiserad annotering
- 7 Flikarna Geri Assess 1.0, Geri Assess 2.0 och Eeva™
- 8 Referensbild som visas i PDF-rapporter

OBS: Bilden som visas som standard är mikrobrunnens fullständiga vy, vilket möjliggör justering genom z-stackarna. Klicka på ikonerna Beskuren embryobild  för att se den embryo-beskurna, bästa bilden på fokalplanet.

3.2.1. Uppspelningskontroller

Följande ikoner visas för uppspelningskontrollerna på patientgranskningssidan:

Ikon	Åtgärd	Kortkommando på tangentbordet
	Uppspelningshastighet: Hastigheten på uppspelningen kan justeras till visning av en bild tagen var 5:e, 10:e eller 30:e minut. Klicka på knappen om du vill ändra hastigheten.	1, 2, 3
	Zooma in och zooma ut: Klicka för att zooma in eller ut ur bilden. Fältet under dessa ikoner återger intervallet för zoomning och aktuell zoomposition inom det intervallet.	
	Z-stack (fokalplan): Klicka på + eller - om du vill flytta uppåt eller nedåt mellan fokalplanen. OBS: Den här funktionen är avstängd när knappen för beskuren embryobild är aktiverad.	W – uppåt S – nedåt
	Timmar: filmning – den totala filmningstiden fram tills nu.	
	Beskuren embryobild: Detekterar den skarpaste bilden (z99) i fokalplanet av embryot.	
	Fullständig vy: Hela vyn av mikrobrunnen – z-stackalternativet kan användas.	
	Exportera data: Exportera en bild, video, patientrapport eller csv-fil med annoteringsdata.	
	Under uppspelning: 40 bildrutor framåt	D
	Under paus: 1 bildruta framåt	D
	Under uppspelning: 40 bildrutor bakåt	A
	Under paus: 1 bildruta bakåt	A
	Spela upp	Blanksteg
	Pausa	Blanksteg

Ikön	Åtgärd	Kortkommando på tangentbordet
	Visa den föregående mikrobrunnen*	Q
	Visa nästa mikrobrunn*	E

*De här två kontrollerna finns på höger sida på patientgranskningssidan under Geri Dish. Klicka på någon av dem om du vill gå till den exakta tiden för det embryo som tidigare valts.

Embryot kan också flyttas omkring i synfältet genom att med musen klicka på och dra det.



VARNING:

- Vi rekommenderar att patientuppgifter och embryoöden uppdateras från Geri Connect & Geri Assess. När uppdatering av patientuppgifter eller embryoöden utförs på Geri-instrumentet ska användaren vänta tills ändringarna syns på Geri Connect & Geri Assess innan några ytterligare ändringar görs för patienten på andra Geri-instrument eller på Geri Connect & Geri Assess. Om ändringar görs samtidigt på olika instrument (Geri-instrument eller Geri Connect & Geri Assess) sparas endast den senaste ändringen och inga andra ändringar registreras.
- Om Geri-instrumentet är frånkopplat från Geri Connect & Geri Assess utför du all sessions- och patientredigering på Geri-instrumentet. När Geri-instrumentet återansluts till Geri Connect & Geri Assess synkroniseras alla ändringar som gjorts på Geri-instrumentet med Geri Connect & Geri Assess.

3.2.2. Information om vattenstämplar i videon under uppspelning

När videorna av embryona i mikrobrunnen spelas upp kan ett antal varningar gällande videorna visas.

Under videouppspelning kan följande varningar visas:

No Video Available (ingen video finns tillgänglig): Videon har inte spelats in än (t.ex. har inga bilder tagits, det har uppstått en fördröjning i synkroniseringen med servern, eller så har dataavbildningen för patientdatamängderna reducerats).

Loading... (läser in ...): Videofilen läses in. Detta kan inträffa vid växling mellan z-stackar eller mikrobrunnar.

Empty well (tom mikrobrunn): Mikrobrunnen har taggats som tom. Även om videor har spelats in har förhandsgranskningen av mikrobrunnen och videouppspelning inaktiverats. Avlägsna dessa begränsningar genom att ta bort taggen för tom mikrobrunn.

No stream selected (ingen ström har valts): Inträffar när ingen brunn har valts på patientgranskningssidan. Rensa felet genom att klicka på en annan mikrobrunn.

3.2.3. Tidslinjefältet

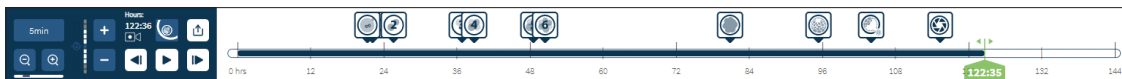

I tidslinjefältet visas tidslinjen med en timskala under embryoutveckling.

Färgen i tidslinjefältet indikerar följande:



- **Ljusblått:** Intervalluppspelning har registrerats men ännu inte granskats.
- **Mörkblått:** Intervalluppspelningen har visats.
- **Ingen färg:** Ingen video fanns innan intervalluppspelning skulle påbörjas, efter att intervalluppspelningen avslutades eller eftersom intervalluppspelningen är i framtiden och ingen video därför filmats än.
- **Grön positionsindikator:** Positionen på tidslinjen för den bild som visas för närvarande. Det visade värdet representerar tiden i timmar och minuter sedan insemineringen.





OBS: Om du vill uppdatera en befintlig händelseannotering flyttar du det gröna skjutreglaget till annoteringens position, högerklickar på det gröna skjutreglaget för att visa en lista med befintliga annoteringar och väljer den händelsen. Positionen uppdateras nu i tidslinjefältet.



3.2.4. Tagga embryon

Alla embryon som taggats i Geri Connect & Geri Assess synkroniseras med Geri-instrumentet. Och omvänt så synkroniseras alla embryon som taggats på Geri-instrumentet med Geri Connect & Geri Assess.

Ikon	Beskrivning
	Flerval: Markera flera mikrobrunnar genom att klicka på den här ikonen.
	Tagga för kryokonservering: Tagga ett embryo för kryokonservering genom att klicka på den här ikonen.

	Tagga för kassering: Tagga ett embryo för kassering genom att klicka på den här ikonen.
	Tagga för överföring: Tagga ett embryo för överföring genom att klicka på den här ikonen.
	Tagga tom mikrobrunn: Tagga en tom mikrobrunn genom att klicka på den här ikonen. Bilder från dessa mikrobrunnar exporteras inte till Geri Connect & Geri Assess och kan inte spelas upp på tidslinjen.
	Ta bort tagg: Ta bort en tagg som placerats på ett embryo genom att klicka på den här ikonen.

3.2.5. Exportera data

Följande data kan exporteras från patientgranskningssidan i Geri Connect & Geri Assess:

- **Bild:** En statisk bild av embryot i mikrobrunnen som visas på sidan.
- **Video:** En mp4-fil och aktuellt fokalplan av embryot i mikrobrunnen som visas på sidan. **OBS!** Mp4-filen är kompatibel med QuickTime® eller VLC Media Player men inte med Windows Media Player.
- **Pdf:** En patientrapport i pdf-format. Denna rapport listar patient- och klinikinformation och innehåller statistiska bilder av embryoannoteringar, eller om inga annoteringar finns tillgängliga, bilder vid följande tidpunkter 18 timmar, 25 timmar, 44 timmar, 68 timmar, 96 timmar, 120 timmar och 140 timmar. En referensbild som kan väljas av användaren visas alltid som brunnens sista bild. Om inget val görs är bilden som standard den senast tagna bilden.
- **Csv:** En csv-fil med viktiga datapunkter för varje embryo, inklusive patientinformation och annoteringsdata för händelser och observationer från Geri Assess 1.0 och Geri Assess 2.0 (om dessa har aktiverats). Poängen för Assess 1.0, Assess 2.0 och Eeva visas för varje händelse.

Så här exporterar du data:

1. Klicka på önskat embryo som ska exporteras på patientgranskningssidan.
2. Klicka på exportera-ikonen  och välj önskat filformat.

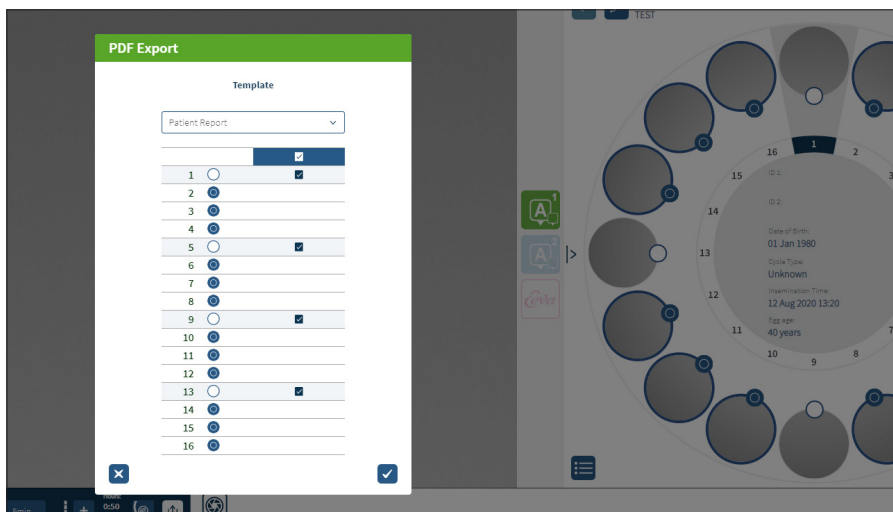



3. En dialogruta för val av rapportbrunn visas. Välj de brunnar som ska exporteras till pdf-rapporten.
4. Bildfilerna (*.png) och videofilerna laddas ned till Chrome-nedladdningsmappen. Patientrapporterna genereras som pdf-filer och csv-filer, och laddas sedan ned till Chrome-nedladdningsmappen. I ett extrafönster informeras användaren om att exporten genomförts, och användaren ombeds bekräfta att hen vill fortsätta med nedladdningen.

3.3. Patientsammanfattningssidan

På patientsammanfattningssidan visas en sammanfattning för alla embryon i mikrobrunnarna i Geri Dish samt alla händelse- och observationsannoteringar.



- 1 Patientinformationen visas överst på sidan. Informationen kan redigeras genom att klicka på redigera-ikonen .
- 2 Embryona i Geri Dish visas utmed sidans vänstra del med ett tidslinjefält för varje embryo.
- 3 Kolumnerna för poäng (om tillämpligt), Geri Assess 1.0, Geri Assess 2.0 och Eeva™ visas till höger.
- 4 Timmarna anges längst ned på sidan.
- 5 Embryotaggen som valdes på patientgranskningssidan visas här. Om du vill visa embryot på patientgranskningssidan klickar du på bilden av önskat embryo.
- 6 Kolumnerna för poäng, Geri Assess 1.0, Geri Assess 2.0 och Eeva™ kan användas för att sortera embryona på patientsammanfattningssidan genom att klicka på en kolumnikon.
- 7 Eventuella kommentarer som skrivits in på patientgranskningssidan kan visas genom att klicka på kommentarsikonen .

3.3.1. Tidslinjefältet

I tidslinjefältet på patientsammanfattningssidan visas tidslinjen med en tidskala under embryoutveckling. Emellertid varierar färgen på tidslinjefältet beroende på var den senaste annoteringen placerades.

Tidslinjefältet är mörkblått till punkten för den senaste annoteringen. Efter den tidpunkten är tidslinjefältet ljusblått. Om inga annoteringar placerats är tidslinjefältet ljusblått enligt vad som visas för mikrobrunn 2 ovan.

Preliminära Geri Assess-annoteringar visas i grått i tidslinjefältet. När sådana annoteringar har granskats och slutförts ändras färgen till mörkblått.

3.4. Annotera embryon med hjälp av Geri Assess och Eeva™



VARNING:

- Automatiserade annoteringar kommer inte att vara rätt och riktiga i alla avseenden. Därför är inte Geri Connect & Geri Assess-programvaran avsedd att ersätta kliniska rutiner för granskning och bedömning av embryon. Det åligger användaren att manuellt granska händelser för embryoutveckling som hen anser ha avgörande betydelse.

Embryon kan annoteras manuellt eller automatiskt genom att tilldela händelser och/eller observationer. Händelser definieras som milstolpar i utvecklingen av ett embryo. Händelser kan vara primära och utgöra en större milstolpe i embryoutvecklingen, t.ex. PN-bildning, 4-cellsembryo. Observationer definieras som avvikelser som kan påverka kvaliteten på ett embryo, t.ex. fragmentering och omvänd klyvning.

OBS: Bilden som visas som standard är mikrobrunnens fullständiga vy, vilket möjliggör justering genom z-stackarna. Klicka på ikonerna Beskuren embryobild  för att se den embryo-beskurna, bästa bilden på fokalplanet.

Tidslinjefältets alla kontroller och funktioner för uppspelning beskrivs i avsnitten "3.2.1. Uppspelningskontroller" på sidan 20 och "3.2.3. Tidslinjefältet" på sidan 22.

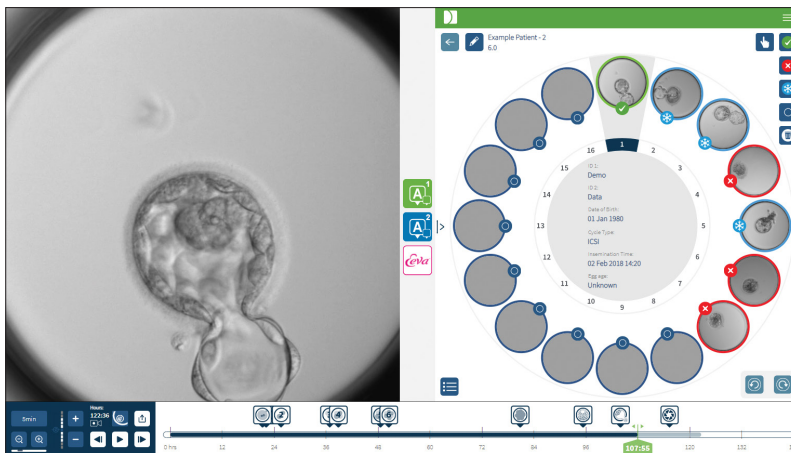

3.4.1. Få åtkomst till Geri Assess och Eeva™



VARNING:

- Automatiserade annoteringar kommer inte att vara rätt och riktiga i alla avseenden. Därför är inte Geri Connect & Geri Assess-programvaran avsedd att ersätta kliniska rutiner för granskning och bedömning av embryon. Det åligger användaren att manuellt granska händelser för embryoutveckling som hen anser ha avgörande betydelse.

Gerri Assess och Eeva™ öppnas från mellanpanelen på patientgranskningssidan.

Så här får du åtkomst till Geri Assess 1.0: Klicka på Geri Assess 1.0-ikonen  på mellanpanelen på patientgranskningssidan.

Geri Assess 1.0-fliken öppnas och det första utvecklingsstadiet visas som standard (se bilden nedan)

Så här får du åtkomst till Geri Assess 2.0 (för Geri Assess 2.0-aktiverade patienter): Om Geri Assess 2.0 är aktiverat klickar du på Geri Assess 2.0-ikonen  på mellanpanelen på patientgranskningssidan.

Då visas Geri Assess 2.0-fliken, och en lista över viktiga händelser och observationer visas som standard (se bilden nedan).

Om inte Geri Assess 2.0 är aktiverad är inte Geri Assess 2.0-fliken tillgänglig. En röd ikon för Ej tillgänglig visas vid hovring med muspekaren över fliken.

OBS: Eeva™ diagnostiskt test är inte tillgängligt på alla marknader

OBS: Geri 6.2 och Geri Connect och Geri Assess 2.2 är inte kompatibla med Eeva™. Geri-ekosystemet kräver Geri+ kör programvaran Geri 6.01 och Geri Connect och Geri Assess v2.0 för att upprätthålla kompatibiliteten med Eeva™ v3.1.

Ger Assess 1.0

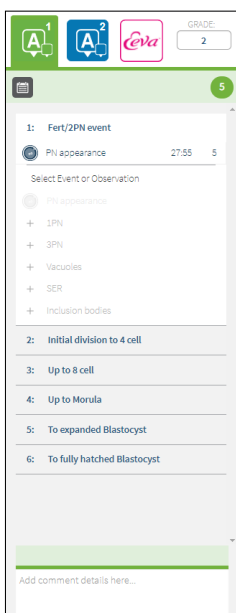

Ger Assess 2.0

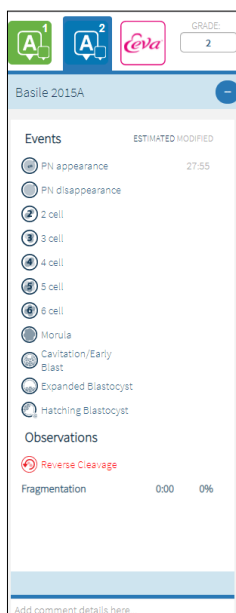

Eeva™

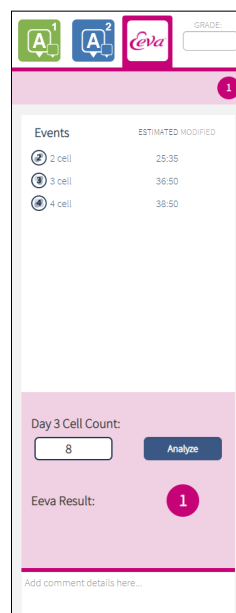

Så här stänger du flikarna för Geri Assess och Eeva™: Stäng annoteringsflikarna genom att klicka på stäng-ikonen  i mitten på sidan.

3.4.2. Geri Assess 1.0 – annotera händelser och observationer manuellt

Så här visar du de sex utvecklingsstadierna: På patientgranskningssidan klickar du på Geri Assess 1.0-fliken.

Varje utvecklingsstadie kan öppnas och expanderas genom att klicka på rubriken för utvecklingsstadiet. Rubriken markeras då i blått. Nästa utvecklingsstadie visas genom att trycka på TAB-tangenten på tangentbordet. Föregående utvecklingsstadie visas genom att hålla Skift-tangenten och TAB-tangenten intryckta samtidigt.

Uppspelningsfunktionerna (grön positionsindikator, ikoner och/eller kortkommandon på tangentbordet) kan användas för att granska bilder av embryoutveckling. Mer information finns i "3.2.1. Uppspelningskontroller" på sidan 20 och "3.2.3. Tidslinjefältet" på sidan 22.

Så här annoterar du en händelse eller observation manuellt:

När en händelse eller observation iakttas av en användare under bilduppspelning annoteras den manuellt genom att klicka på händelsen/observationen i listan på Geri Assess 1.0-fliksidan.

Eftersom en embryoutvecklingshändelse endast inträffar en gång kan en sådan händelse bara annoteras en gång. Annoteringar kan placeras i vilket utvecklingsstadie som helst oberoende av de andra stadierna.

När en primärhändelse har annoterats visas en blåfärgad ikon i tidslinjefältet vid den tidpunkt där annoteringen gjordes. Vid hovring med muspekaren över ikonerna visas namnet på händelsen och dess tidpunkt. För händelser som inte är primära visas också en blåfärgad ikon i tidslinjefältet om de annoteras. Nya händelser som läggs till på poängkonfigurationssidan visas som en plattshållare med en blå punkt.

Det kan finnas flera instanser av observationer under ett enda utvecklingsstadie. Följaktligen kan observationer annoteras flera gånger inom samma utvecklingsstadie. För observationer som annoterats visas en nedåtpil i tidslinjefältet.

Så här tar du bort en händelse eller observation i Geri Assess 1.0:

1. På Geri Assess 1.0-fliksidan klickar du på raden för önskad händelse eller observation (får inte vara i det gråmarkerade området).

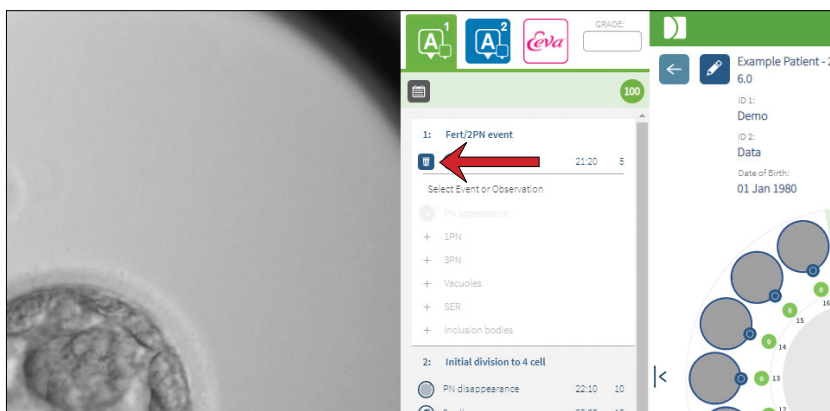

2. Klicka på kassera-ikonen  som visas till vänster om händelsen eller observationen som valts (se den röda pilen nedan). Då raderas tidsstämpeln för den valda händelsen eller observationen samt ikonen i tidslinjefältet.

Så här flyttar du uppspelningsvideon till en händelse eller observation: Klicka på önskad händelse eller observation på Geri Assess 1.0-fliksidan eller på ikonen i tidslinjefältet.

Då flyttas videon till den valda tidpunkten.

Så här lägger du till kommentarer om ett embryo i Geri Assess 1.0: Skriv in valfri text i kommentarsrutan under Events and Observations (händelser och observationer).

Du kan också visa kommentarer genom att klicka på kommentarsrutan på patientsammanfattningsidan.

Så här visar du bedömningshistorik: Klicka på bedömningshistorikikonen  på Geri Assess 1.0-fliksidan (se den röda pilen nedan).

Då visas en logg över händelser och observationer som annoterats med Geri Assess 1.0 i ett extrafönster. Den innehåller annoteringsinformation, användarnamn samt tid och datum som användaren gjorde annoteringen.

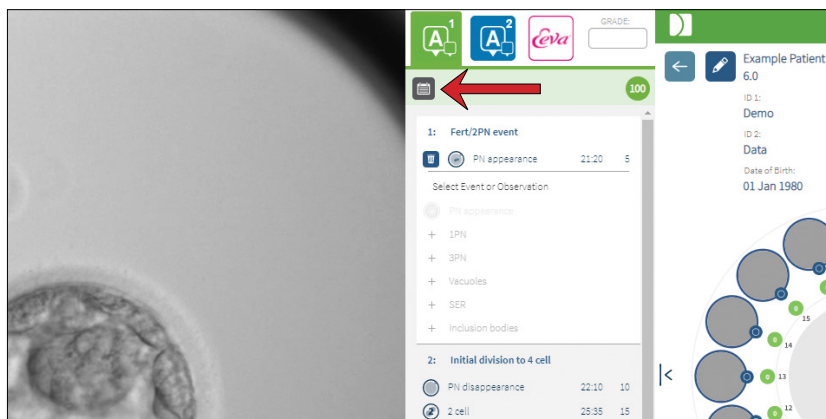

3.4.3. Geri Assess 2.0 – annotera händelser och observationer automatiskt



VARNING:

- Automatiserade annoteringar kommer inte att vara rätt och riktiga i alla avseenden. Därför är inte Geri Connect & Geri Assess-programvaran avsedd att ersätta kliniska rutiner för granskning och bedömning av embryon. Det åligger användaren att manuellt granska händelser för embryoutveckling som hen anser ha avgörande betydelse.

Geri Assess 2.0 är ett system/en programvara för automatiserad poängsättning som används för att annotera embryon med hjälp av videoklipp med beskurna embryobilder tagna i bästa möjliga fokalplan. När funktionen är aktiverad fyller den automatiskt i viktiga händelser och observationer i fälten på Geri Assess 2.0-fliksidan och i tidslinjefältet som algoritmen för automatiserade annoteringar kan upptäcka.

Om patienten är Geri Assess 2.0-aktiverad granskar Geri Assess 2.0 bilderna från intervallfilmningen allteftersom filmningen fortskrider. Efter att de 24 första filmningstimmarna har passerat annoterar Geri Assess 2.0 vissa utvecklingshändelser och utvecklingsobservationer

automatiskt. De annoterade händelserna är pronucleus/bildning av pronuclei, pronucleus/försvinnande av pronuclei, delningar till 2-, 3-, 4-, 5- och 6-cellsstadier, övergångssteg till morula, tidig blastocyst, stadier med expanderad blastocyst och kläckande blastocyst, omvänd klyvning och misslyckad cytokines tillbaka till 2-cellsstadie och embryofragmentering. Dessa händelser visas inledningsvis som gråa händelsemarkörer i tidslinjefältet och som annoterade tidpunkter på Geri Assess 2.0-fliksidan. I slutet av filmningen slutför Geri Assess 2.0 annoteringarna och ändrar färgen på händelsemarkörerna i tidslinjefältet från grått till blått.

Om en poängsättningsalgoritm också har valts visas den algoritm som har använts i den gråa rubrikfliken för Geri Assess 2.0, precis under flikarna (se pilen på nedanstående skärmdump).

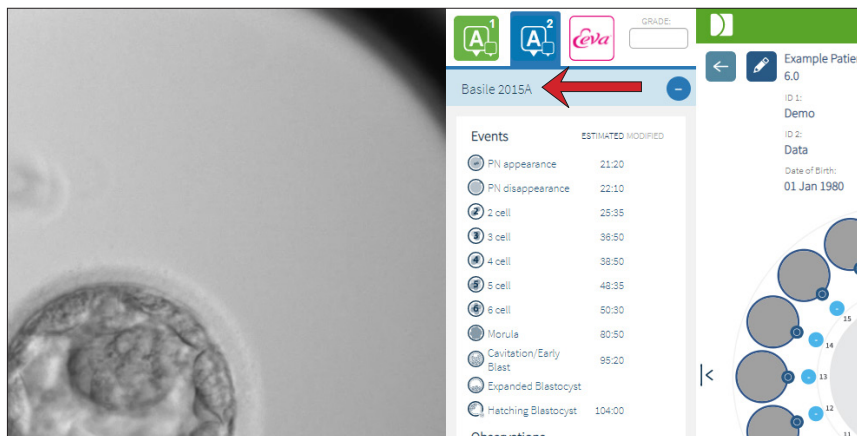

För de automatiserade annoteringarna måste varje händelse för embryoutveckling infalla inom en specifik tidsperiod för att inkluderas i annoteringarna. Detta för att utesluta eventuella annoteringar som är biologiskt omöjliga för den givna händelsen. Dessa tidsperioder har fastställts genom granskning av litteraturen i ämnet (B. Balaban *et al.*, "Istanbul consensus workshop on embryo assessment: proceedings of an expert meeting", *Reproductive BioMedicine Online*, vol. 22, nr 6, 2011, s. 632-646. H.N. Ciray *et al.*, "Proposed guidelines on the nomenclature and annotation of dynamic human embryo monitoring by a time-lapse user group", *Human Reproduction*, vol. 29, nr 12, 2014, s. 2650-2660.

Om embryoutveckling infaller inom den angivna tidsperioden visas annoteringsikoner i tidslinjefältet och tiden noteras på Geri Assess 2.0-fliksidan. Samma information visas också på patientsammanfattningssidan.

Om embryoutveckling infaller utanför den angivna tidsperioden märks detta med en gul triangel ⚠ på Geri Assess 2.0-fliksidan och tidsstämpeln visas i rött. I det här fallet visas inga annoteringar i tidslinjefältet.

Geri Assess 2.0 kan också detektera **fragmentering**, vilket visas som ett blått fält ovanför tidslinjefältet och noteras som ett procentintervall på Geri Assess 2.0-fliksidan.

OBS: Automatiserade annoteringar kommer inte att vara rätt och riktiga i alla avseenden. Därför är de inte avsedda att ersätta kliniska rutiner för granskning och bedömning av embryon. Det åligger användaren att manuellt granska händelser för embryoutveckling som hen anser ha avgörande betydelse.

När en embryolog läser en automatiserad annotering som hen bedömer vara fel kan annoteringen ändras. Ändringen görs på Geri Assess 1.0-fliksidan och noteras sedan som ändrad på Geri Assess 2.0-fliksidan.

Så här ändrar du en automatiserad annotering:

1. Klicka på Geri Assess 1.0-fliken.
2. Välj raden för händelsen eller observationen som du vill ändra (får inte vara i det gråmarkerade området).
3. Klicka på kassera-ikonen  som visas till vänster om händelsen eller observationen som valts. Händelsen eller observationen tas bort från tidslinjefältet och Geri Assess 1.0-fliksidan.
4. Granska uppspelningsvideon med avseende på embryot som är av intresse och hitta tidpunkten när händelsen eller observationen inträffade.
5. Lägg till önskad händelse eller observation i tidslinjefältet på Geri Assess 1.0-fliksidan genom att klicka på den.

OBS: På Geri Assess 2.0-fliksidan visas händelsen eller observationen som ändrad med en tidsstämpel. Om den ändrade annoteringen behöver ändras en gång till eller återställas tillbaka till den ursprungliga automatiserade annoteringen klickar du på återställ-ikonen vid den ändrade annoteringen på Geri Assess 2.0-fliksidan.

OBS! Om det fanns en gul triangel vid den ändrade annoteringen fortsätter den att visas för att indikera att den automatiserade annoteringen har infallit utanför den angivna tidsperioden.

Så här flyttar du uppspelningsvideon till en händelse eller observation: Klicka på händelsen eller observationen i listan på Geri Assess 2.0-fliksidan eller på ikonen i tidslinjefältet.

Då flyttas videon till den valda tidpunkten.

OBS: Om en patients embryon inte utvecklas som förväntat är det säkrast att granska och bedöma utvecklingshändelserna för embryona.

OBS: Automatiserade annoteringar kommer inte att vara rätt och riktiga i alla avseenden. Därför är de inte avsedda att ersätta kliniska rutiner för granskning och bedömning av embryon. Det åligger användaren att manuellt granska händelser för embryoutveckling som hen anser ha avgörande betydelse.

3.4.4. Eeva™-diagnostiktest

Mer information finns i Eeva™-användarhandboken.

OBS: Eeva™ diagnostiskt test är inte tillgängligt på alla marknader

OBS: Geri 6.2 och Geri Connect och Geri Assess 2.2 är inte kompatibla med Eeva™. Geri-ekosystemet kräver Geri+ kör programvaran Geri 6.01 och Geri Connect och Geri Assess v2.0 för att upprätthålla kompatibiliteten med Eeva™ v3.1.

3.4.5. Lista över händelser och observationer

Nedan följer en lista över utvecklingsstadier, **primärhändelser**, övriga **händelser** och **observationer** i Geri Assess. Primärhändelser, omvänd klyvning och fragmentering annoteras automatiskt om Geri Assess 2.0 är aktiverad.

1. Fert/2PN-händelse
 - **PN-bildning**
 - Vakuoler
 - 1PN
 - Glatt endoplasmatiskt nätverk
 - Ingen halobildning
 - 3PN
 - Inklusionskroppar
2. Inledande delning till 4-cellsembryo
 - **PN-försvinnande**
 - **2-cellsembryo**
 - **3-cellsembryo**
 - **4-cellsembryo**
 - Vakuoler
 - Fragmentering upp till 10 procent
 - Fragmentering 11-25 procent
 - Fragmentering > 25 procent
 - Multinucleerat
 - Direkt klyvning
 - Ojämn blastomerstorlek
 - Oregelbunden delning
 - **Omvänd klyvning (tillbaka till 2-cellsstadie)**
3. Upp till 8-cellsembryo
 - **5-cellsembryo**
 - **6-cellsembryo**
 - 7-cellsembryo
 - 8-cellsembryo
 - Vakuoler
 - Fragmentering upp till 10 procent
 - Fragmentering 11-25 procent
 - Fragmentering > 25 procent
 - Multinucleerat
 - Ojämn blastomerstorlek
 - Oregelbunden delning
 - Omvänd klyvning
 - > 8-cellsembryo, ingen kompaktering
4. Upp till morula
 - Kompaktering
 - **Morula**
 - Vakuoler
 - Fragmentering upp till 10 procent
 - Fragmentering 11-25 procent
 - Fragmentering > 25 procent
 - Multinucleerat
 - Omvänd utveckling
 - > 8-cellsembryo, ingen kompaktering
5. Till expanderad blastocyst
 - **Kavitering/tidig blastocyst**
 - Full blastocyst
 - **Expanderad blastocyst**
 - Blastocystkollaps
 - Ingen inre cellmassa
 - Fragmenterad/vakuol inre cellmassa
 - Fragmenterad/vakuol trofektoderm
 - Ofullständig kompaktering av inre cellmassa
 - Lågt antal trofektodermer
 - Dubbel inre cellmassa
6. Till helt kläckt blastocyst
 - **Kläckande blastocyst**
 - Halvt kläckt blastocyst
 - Helt kläckt blastocyst
 - Blastocystkollaps
 - Fragmenterad/vakuol inre cellmassa
 - Fragmenterad/vakuol trofektoderm
 - Ingen inre cellmassa
 - Lågt antal trofektodermer
 - Dubbel inre cellmassa
 - Ofullständig kompaktering av inre cellmassa

3.5. Anpassade poängsättningsalgoritmer

Anpassade poängsättningsalgoritmer gör det möjligt för användaren att definiera hur Geri Connect & Geri Assess poängsätter embryon baserat på tidssynkronisering av annoteringarna. Algoritmen definieras i en textfil med kommaavgränsade värden.

Anpassade poängsättningsalgoritmer installeras av en auktoriserad servicetekniker.

3.5.1. Terminologi

- **Algoritm:** En uppsättning instruktioner.
- **Modellfil:** Fildefinierande kriterier för embryogradering med hjälp av annoteringar.
- **Regel:** Ett villkor som definierar hur en viss händelse ska utvärderas.
- **Sats:** En rad i modellfilen; en uppsättning med tre regler som en viss modell tilldelats.
- **Modell:** En uppsättning satser som har ett tillhörande betyg.
- **Annotering:** Observationer eller händelser, antingen identifierade av Geri Assess 2.0 automatiskt eller manuellt tillagda av en användare.

3.5.2. Skapa en modellfil

1. Första raden omfattar följande fält:

Model_name,Grade,Start1,End1,Condition1,Minimum1,Maximum1,Start2,End2,Condition2,Minimum2,Maximum2,Start3,End3,Condition3,Minimum3,Maximum3

2. Varje rad (sats) därefter är i enlighet med mallen på den översta raden med fälten avgränsade av komman.
 - a. **Model_name:** Namnet som modellen ska tilldelas. Alla regler med samma Model_name grupperas tillsammans.
 - b. **Grade:** Poängen som embryot tilldelas om regeln matchar.
 - c. **Regler:** För varje sats finns tre regler. För att betyget ska tillämpas måste alla tre reglerna matcha.
 - i. **Start:** Annoteringsnamnet för att starta regeln (till exempel – 3 cell)
 - ii. **End:** Annoteringsnamnet för att avsluta regeln
 - iii. **Condition:** Ange Between eller Not between
 - iv. **Minimum:** Kortaste tid mellan annoteringarna i sekunder
 - v. **Maximum:** Längsta tid mellan annoteringarna i sekunder

OBS:

- Det finns en särskild Start-regel för annotering som anger insemineringstiden. Om Start- och End-fälten för en regel båda har satts till Start ignoreras regeln. Du kan använda detta för att tillhandahålla mindre än tre regler i en sats.
- Det finns ett exempel på en modellfil i avsnitt 4.5.3.
- Alla fälten i den faktiska modellfilen måste vara avgränsade av komman.

3.5.3. Exempel på en modellfil

OBS: Detta är en provreferens för att bygga en modellfil som bygger på embryologisk kunskap. **LÄS INTE IN** den här mallen i ett driftsatt system.

Model name	Grade	Start1	End1	Condition1	Minimum1	Maximum1	Start2	End2	Condition2	Minimum2	Maximum2	Start3	End3	Condition3	Minimum3	Maximum3
Modell1	100	Start	C	Between	1900	2100	B	C	Between	900	1100	Start	E	Between	3900	4100
Modell1	88	Start	C	Between	1900	2100	B	C	Between	900	1100	Start	E	Not between	3900	4100
Modell1	75	Start	C	Between	1900	2100	B	C	Not between	900	1100	Start	E	Between	3900	4100
Modell1	63	Start	C	Between	1900	2100	B	C	Not between	900	1100	Start	E	Not between	3900	4100
Modell1	50	Start	C	Not between	1900	2100	B	C	Between	900	1100	Start	E	Between	3900	4100
Modell1	38	Start	C	Not between	1900	2100	B	C	Between	900	1100	Start	E	Not between	3900	4100
Modell1	25	Start	C	Not between	1900	2100	B	C	Not between	900	1100	Start	E	Between	3900	4100
Modell1	13	Start	C	Not between	1900	2100	B	C	Not between	900	1100	Start	E	Not between	3900	4100
Modell2	100	B	E	Between	2900	3100	C	E	Between	1900	2100	Start	Start	Between	0	0
Modell2	75	B	E	Between	2900	3100	C	E	Not between	1900	2100	Start	Start	Between	0	0
Modell2	50	B	E	Not between	2900	3100	C	E	Between	1900	2100	Start	Start	Between	0	0
Modell2	25	B	E	Not between	2900	3100	C	E	Not between	1900	2100	Start	Start	Between	0	0
Modell3	100	Start	C	Between	1800	1900	B	C	Between	900	950	Start	E	Between	3900	4100
Modell3	88	Start	C	Between	1800	1900	B	C	Between	900	950	Start	E	Not between	3900	4100
Modell3	75	Start	C	Between	1800	1900	B	C	Not between	900	950	Start	E	Between	3900	4100
Modell3	63	Start	C	Between	1800	1900	B	C	Not between	900	950	Start	E	Not between	3900	4100
Modell3	50	Start	C	Not between	1800	1900	B	C	Between	900	950	Start	E	Between	3900	4100
Modell3	38	Start	C	Not between	1800	1900	B	C	Between	900	950	Start	E	Not between	3900	4100
Modell3	25	Start	C	Not between	1800	1900	B	C	Not between	900	950	Start	E	Between	3900	4100
Modell3	13	Start	C	Not between	1800	1900	B	C	Not between	900	950	Start	E	Not between	3900	4100

3.5.4. Ladda upp en ny anpassad poängsättningsalgoritm

Anpassade poängsättningsalgoritmer installeras av en auktoriserad servicetekniker. Mer information får du genom att kontakta din auktoriserade servicetekniker.

3.5.5. Uppdatera en anpassad poängsättningsalgoritm

När en eller flera anpassade poängsättningsalgoritmer ska användas i Geri Connect & Geri Assess måste alla modellfilerna i systemet samlas i den fil som ska laddas upp och ersättas av en auktoriserad servicetekniker.

3.5.6. Tillämpa en anpassad poängsättningsalgoritm

Så här får du åtkomst till och tillämpar en anpassad poängsättningsalgoritm:

1. På sidan Edit Patient Details Page (redigera patientinformation) kontrollerar du att växlingsknappen bredvid Geri Assess 2.0-ikonen  är i positionen för påslagen . (Se "3.1.6. Lägg till en Geri Assess 2.0-aktiverad patient" på sidan 17)
2. Välj önskad anpassad poängsättningsalgoritm i listrutemenyn till höger om Geri Assess 2.0-omkopplaren. Det finns även ett alternativ för medelvärdesberäkning. Då kombineras de anpassade poängsättningsalgoritmerna för att ge en genomsnittspoäng. Den valda algoritmen tillämpas på den valda patienten och ett extrafönster öppnas med bekräftelse på att en ny algoritm har valts.
3. Gå tillbaka till patientgranskningsidan genom att klicka på OK.

OBS: Om en anpassad poängsättningsalgoritm ändras kan den nya anpassade poängsättningsalgoritmen tillämpas retrospektivt på tidigare patienter som är Geri Assess 2.0-aktiverade. Den nya algoritmen tillämpas inte på patienter som tas bort.

4. ADMINISTRATÖRSUPPGIFTER

4.1. Hantering av administratörsanvändare



Administratörer har obegränsad åtkomst i Geri Connect & Geri Assess.

OBS: Antalet användare med administratörsåtkomst bör begränsas i ett standardiserat system för att kvaliteten, kontrollen och säkerheten ska upprätthållas.

4.1.1. Lägg till en ny användare



OBS: Endast administratörsanvändare har åtkomst till funktionerna i det här avsnittet.

Så här lägger du till en ny användare:

1. Välj User Management (användarhantering) i användarmenyn överst till höger på vilken sida som helst i Geri Connect & Geri Assess. Då visas sidan User Management (användarhantering).
2. Klicka på ikonen för att lägga till en ny användare . Då visas sidan New User Details (information om ny användare).
3. Ange den nya användarens namn, e-postadress, användarnamn och lösenord.
OBS! Lösenordet måste innehålla minst fem tecken.
4. Spara ändringarna genom att klicka på spara-ikonen .

4.1.2. Hantera en befintlig användare

Så här redigerar och hanterar du befintliga användare:

1. Välj User Management (användarhantering) i användarmenyn överst till höger på vilken sida som helst i Geri Connect & Geri Assess. Då visas sidan User Management (användarhantering).
2. Markera namnet på önskad användare genom att klicka.
3. Klicka på redigeringsikonen . Då visas sidan Edit User Details (redigera information om användare).
4. Redigera namnet, e-postadressen eller lösenordet efter behov.
OBS: Det går inte att redigera användarnamnet.
5. Spara ändringarna genom att klicka på spara-ikonen .

4.1.3. Inaktivera och återaktivera en befintlig användare

Så här inaktiverar du en befintlig användare:

1. Välj User Management (användarhantering) i användarmenyn överst till höger på vilken sida som helst i Geri Connect & Geri Assess. Då visas sidan User Management (användarhantering).
2. Markera namnet på önskad användare genom att klicka.
3. Klicka på aktiv-omkopplaren så att inställningen ändras från aktiv till inaktiv .
OBS: Information om användare tas aldrig bort eller raderas eftersom alla annoteringar registreras tillsammans med användarinformationen.

4. Spara ändringarna genom att klicka på spara-ikonen .

Så här återaktiverar du en befintlig användare:

1. Välj User Management (användarhantering) i användarmenyn överst till höger på vilken sida som helst i Geri Connect & Geri Assess. Då visas sidan User Management (användarhantering).
2. Markera namnet på användaren som ska återaktiveras genom att klicka.
3. Klicka på aktiv-omkopplaren så att inställningen ändras från inaktiv till aktiv .
4. Spara ändringarna genom att klicka på spara-ikonen .

4.1.4. Tilldela administratörsbehörigheter och inaktivera en administratör

Så här tilldelar du administratörsbehörigheter till en användare:

1. Välj User Management (användarhantering) i användarmenyn överst till höger på vilken sida som helst i Geri Connect & Geri Assess. Då visas sidan User Management (användarhantering).
2. Markera namnet på önskad användare genom att klicka.
3. Klicka på administratör-omkopplaren så att inställningen ändras från inaktiv till aktiv .
4. Spara ändringarna genom att klicka på spara-ikonen .

Så här inaktiverar du administratörsbehörigheter för en användare:

1. Välj User Management (användarhantering) i användarmenyn överst till höger på vilken sida som helst i Geri Connect & Geri Assess. Då visas sidan User Management (användarhantering).
2. Markera namnet på önskad användare genom att klicka.
3. Klicka på administratör-omkopplaren så att inställningen ändras från aktiv till inaktiv .
4. Spara ändringarna genom att klicka på spara-ikonen .

OBS: Användare med administratörsprivilegier kan inte inaktivera sitt eget användarkonto eller ta bort sina egna administratörsprivilegier (detta måste göras av en annan användare med administratörsprivilegier). Därigenom säkerställs att det alltid finns minst en administratör som definierats i Geri Connect & Geri Assess.

4.1.5. Ansluta Geri-kuvöser till Geri Connect & Geri Assess

När installationen slutförts av en auktoriserad servicetekniker visas instrumentnamnet som New Incubator (ny kuvös). Alla instrumentkammare visas som inaktiva och anslutningsstatusen visas som "...Awaiting connection by admin user" (väntar på anslutning av administratörsanvändare).

OBS: Om du vill ändra instrumentnamnet läser du mer i "4.8. Incubator Information (Including Instrument Name)" på sidan 26 i användarhandboken för QFRM422 Geri/Geri+.

Så här aktiverar du anslutning för Geri-kuvösen:

1. Välj Geri Status Hub i användarmenyn överst till höger på vilken sida som helst i Geri Connect & Geri Assess. Då visas Geri Status Hub-sidan.
2. I kolumnen Enabled (aktiverad) ändrar du inställningen för aktiverad-omkopplaren till positionen för påslagen .

Geri Connect & Geri Assess börjar kommunicera med Geri-kuvösen och synkronisera data.

OBS: När synkroniseringen slutförts ändras de data som visas på Geri-instrumentraden på Geri Status Hub-sidan för att återspegla senast tillgängliga instrumentstatus.

4.2. Poängkonfiguration i Geri Assess 1.0

Geri Assess 1.0 är ett subjektivt användardefinierat poängsättningssystem som baseras på manuella annoteringar av händelser och observationer av embryoutveckling under uppspelning av intervallvideo. På grundval av poäng som varje händelse och observation tilldelas genererar systemet en poäng som rangordnar patientens embryon. Denna poäng är den maximala poängen för händelsen plus den ackumulerade summan av alla definierade observationer (observationer inkluderar omvänd klyvning i utvecklingsstadie 2).

Följaktligen gäller att poängen för Geri Assess 1.0 = maximumpoäng för händelserna + summan för observationerna.

Som standard är poängviktningen för alla händelser och observationer i Geri 1.0-programvaran inställd på noll ("0"). Endast administratörer kan justera poängviktningen för en händelse eller observation för att återspegla laboratoriets specifika och individuella protokoll. Ändringar som görs av poängviktning återspeglas för alla nuvarande och tidigare patienter, inklusive eventuella annoteringar som redan slutförts. Användarna kommer att få se ändrade poäng för embryon som redan annoterats till följd av justering av poängviktning.

- **Händelser** är milstolpar i utvecklingen av ett embryo. Varje händelse ska ha en positiv poäng. Varje händelsepoäng är en upplupen absolut totalsumma för alla händelser fram till den utvecklingspunkten. Exempel: Om händelsepoängen för en punkt för ett tidigt utvecklingsstadie (*t.ex.* 2PN) anges till 20, då anges händelsepoängen för ett efterföljande senare utvecklingsstadie (*t.ex.* 4-cellsembryo) till 25. I det här exemplet tar poängsättningssystemet endast hänsyn till den senaste utvecklingshändelsen (*t.ex.* 4-cellsembryo) och dess poäng på 25. Poängsättningssystemet adderar inte de två positiva poängen med varandra.
- **Primärhändelser** är händelser som utgör större milstolpar i embryoutvecklingen. Dessa representeras av en ikon i tidslinjefältet som är specifik för respektive händelse. Det går inte att inaktivera primärhändelser på sidan Score Configuration (poängkonfiguration). Primärhändelser representerar också de annoteringar som annoteras automatiskt i Geri Assess 2.0.

Omvänd klyvning till 2-cellsembryo är en automatiserad annotering som känns igen av Geri Assess 2.0. Ikonen för den kan därför inte inaktiveras, och den kan bara placeras på tidslinjen en gång. Den betraktas dock som en negativ observation. Därför har den en negativ poäng som läggs till summan för observationerna.

- **Observationer** är anmärkningsvärda avvikelser som är kända för att påverka kvaliteten på ett embryo (och sannolikheten för en livskraftig graviditet). Varje observation har en positiv eller negativ poäng baserat på laboratoriets specifika och individuella protokoll. Flera annoteringar för samma observation (*t.ex.* fragmentering) kan göras för ett utvecklingsstadium och poängen aggregeras. Exempel: Om en observation har en poäng på -5 och observationen annoterades två gånger, då tar poängsättningsystemet med i beräkningen en poäng på -10 för att uppväga de positiva händelsepoängen.
- **Utvecklingsstadier** representerar olika stadier i ett embryos utveckling. I Geri Assess listas sex utvecklingsstadier (och endast de relevanta händelserna och observationerna som baseras på embryots utveckling hitintills visas när annotering görs i Geri Assess). Poängen för samma observation kan skilja sig åt för olika utvecklingsstadier. Administratörer kan redigera namnen på utvecklingsstadier på sidan Score Configuration (poängkonfiguration) i enlighet med laboratoriets specifika och individuella protokoll.

4.2.1. Hantera sidan Score Configuration (poängkonfiguration)

Så här får du åtkomst till sidan Score Configuration (poängkonfiguration): Välj Score Configuration (poängkonfiguration) i användarmenyn överst till höger på vilken sida som helst i Geri Connect & Geri Assess. Då visas sidan Score Configuration (poängkonfiguration).

Så här visar du händelser och observationer för ett specifikt utvecklingsstadium: Klicka på nedåtpilen i slutet på varje utvecklingsstadium så att utvecklingsstadiet expanderas.



Då visas en lista över alla händelser och observationer inom utvecklingsstadiet.

Så här döljer du händelser och observationer för ett specifikt utvecklingsstadium: Klicka på uppåtpilen i slutet på varje utvecklingsstadium så att utvecklingsstadiet döljs.

eller



klicka på nedåtpilen i slutet på en annan utvecklingsstadium så att det föregående utvecklingsstadiet döljs och det valda utvecklingsstadiet expanderas.

Så här redigerar du namnet på ett utvecklingsstadium:

1. Klicka på nedåtpilen i slutet på raden för önskat utvecklingsstadium så att utvecklingsstadiet expanderas.
2. Visa redigeringsikonen  genom att klicka på namnet på utvecklingsstadiet.
3. Klicka på redigeringsikonen  till höger om namnet på utvecklingsstadiet så att redigeringsikonens bakgrundsfärg ändras till vitt. Redigera namnet på utvecklingsstadiet.
4. Spara ändringarna genom att klicka på spara-ikonen . Ett extrafönster öppnas, och du ombeds bekräfta ändringarna eftersom de kan orsaka att slutpoängen för befintliga resultat ändras. Ett till extrafönster öppnas med bekräftelse på att ändringen genomförts. Gå tillbaka till sidan Score Configuration (poängkonfiguration) genom att klicka på Continue (fortsätt).

OBS: Redigeringsikonen  fortsätter att visas vid rubriken för utvecklingsstadiet tills alla ändringar har sparats.

Så här redigerar du namnet på och poängen för en händelse och/eller observation:

1. Välj önskad händelse/observation genom att klicka på raden för den.
2. Klicka på redigeringsikonen  till vänster om namnet på händelsen/observationen så att redigeringsikonens bakgrundsfärg ändras till vitt.
3. Ange det nya namnet och den nya poängen med hjälp av tangentbordet (eller pilikonerna om du bara vill justera poängen).
4. Spara ändringarna genom att klicka på spara-ikonen . Ett extrafönster öppnas, och du ombeds bekräfta ändringarna eftersom de kan orsaka att slutpoängen för befintliga resultat ändras. Ett till extrafönster öppnas med bekräftelse på att ändringen genomförts. Gå tillbaka till sidan Score Configuration (poängkonfiguration) genom att klicka på Continue (fortsätt).

Så här inaktiverar du en händelse och/eller observation:

1. Leta reda på önskad händelse/observation och klicka på aktiverad-omkopplaren så att inställningen ändras från aktiv till inaktiv .
2. Spara ändringarna genom att klicka på spara-ikonen . Ett extrafönster öppnas, och du ombeds bekräfta ändringarna eftersom de kan orsaka att slutpoängen för befintliga resultat ändras. Ett till extrafönster öppnas med bekräftelse på att ändringen genomförts. Gå tillbaka till sidan Score Configuration (poängkonfiguration) genom att klicka på Continue (fortsätt).









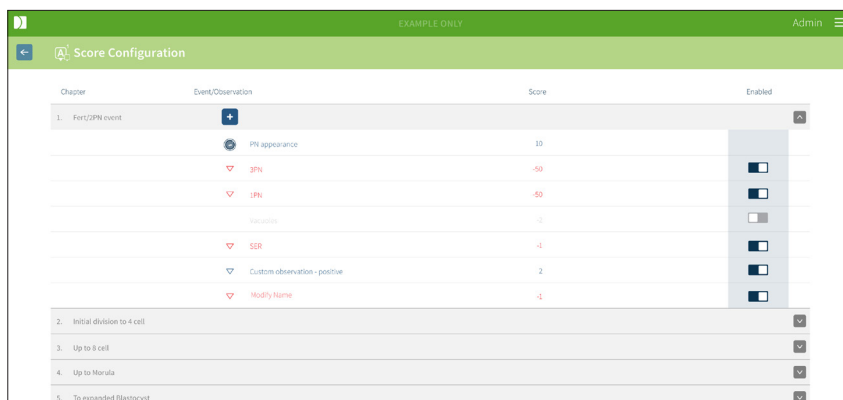



Så här aktiverar du en inaktiverad händelse och/eller observation:

1. Leta reda på önskad händelse/observation och klicka på aktiverad-omkopplaren så att inställningen ändras från inaktiv till aktiv .
2. Spara ändringarna genom att klicka på spara-ikonen . Ett extrafönster öppnas, och du ombeds bekräfta ändringarna eftersom de kan orsaka att slutpoängen för befintliga resultat ändras. Ett till extrafönster öppnas med bekräftelse på att ändringen genomförts. Gå tillbaka till sidan Score Configuration (poängkonfiguration) genom att klicka på Continue (fortsätt).

Så här skapar du en ny händelse och/eller observation:

1. Klicka på nedåtpilen i slutet på raden för önskat utvecklingsstadium så att utvecklingsstadiet expanderas.
2. Klicka på lägg till-ikonen  till höger om namnet på utvecklingsstadiet.
3. Välj typ av post (händelse eller observation) i snabbmenyn.



Chapter	Event/Observation	Score	Enabled
1. Fertilization event			
	 PNI appearance	10	<input type="checkbox"/>
	 JPN	-50	<input type="checkbox"/>
	 JPN	-50	<input type="checkbox"/>
	 Vaccination	-5	<input type="checkbox"/>
	 SER	-1	<input type="checkbox"/>
	 Custom observation - positive	2	<input type="checkbox"/>
	 Modify Name	-1	<input type="checkbox"/>
2. Initial division to 4 cell			
3. Up to 8 cell			
4. Up to Morula			
5. To expanded Blastocyst			

4. Ange namn och poäng i relevanta fält om det behövs.
5. Spara ändringarna genom att klicka på spara-ikonen . Ett extrafönster öppnas, och du ombeds bekräfta ändringarna eftersom de kan orsaka att slutpoängen för befintliga resultat ändras. Ett till extrafönster öppnas med bekräftelse på att ändringen genomförts. Gå tillbaka till sidan Score Configuration (poängkonfiguration) genom att klicka på Continue (fortsätt).

OBS! Nyss skapade händelser och/eller observationer visas i slutet på listan över händelser/observationer i utvecklingsstadier.

Så här kastar du bort eventuella ändringar som gjorts för utvecklingsstadier, händelser och observationer:

1. Klicka på kasta bort-ikonen .
2. Följ instruktionerna i extrafönstret för att kasta bort eller avbryt.

OBS: Händelser och observationer kan inte tas bort från sidan Score Configuration (poängkonfiguration); de kan bara inaktiveras.

**WARNING:**

Ändringar av poängkonfigurationen gäller automatiskt för alla sessioner som finns tillgängliga i Geri Connect & Geri Assess.

4.3. Pdf-mallar

Endast administratörer kan visa pdf-mallar och bildfiler genom sidan PDF Templates (pdf-mallar). Pdf-mallar innehåller mallfilen Patient Report (patientrapport) och bildfilerna.

Patient Report-mallar (patientrapport) har tre element som kan anpassas för varje klinik:

- Clinic name (klinikens namn)
- Clinic address (klinikens adress)
- Clinic logo (klinikens logotyp)
- Dessutom kan rubriker i rapporten döpas om för att främja språkliga eller regionala förändringar som krävs av kliniken

Så här får du åtkomst till sidan PDF Templates (pdf-mallar): Välj PDF Templates (pdf-mallar) i användarmenyn överst till höger på vilken sida som helst i Geri Connect & Geri Assess.

Då visas sidan PDF Templates (pdf-mallar).



OBS: Servicetekniker kan inkludera laboratoriespecifik information i patientrapporten, inklusive klinikens namn, adress och logotyp.

Så här laddar du ned en befintlig pdf-mall: Välj mallen i listan till vänster och klicka på nedladdningsikonen .

Nedladdningsprocessen startar i Chrome-webbläsaren.



Så här anpassar du en mall med kliniks specifika element:

1. Ladda ned pdf-mallfilen Patient Report.html (se ovan).
2. Öppna den nedladdade filen Patient Report.html med hjälp av en textredigerare (t.ex. Anteckningar).
3. Sök efter geri.png i filen och ersätt med det exakta filnamnet på klinikens logotypbild.
4. Sök efter class="headerTable" så att följande information kan uppdateras:
 - a. Ändra värdet för klinikens namn från "IVF Clinic" till klinikens namn.
 - b. Ändra värdet för klinikens adress från "321 Kent St. Sydney NSW 2000" till klinikens adress.

```

583 <body>
584 <div class="header">
585 <div class="headerHolePunch">
586 <span>&nbsp;</span>
587 </div>
588 <table class="headerTable">
589 <tbody>
590 <tr>
591 <th><h1 class="regular">IVF CLINIC</h1></th>
592 <th class="headerRight">
593 <p>321 Kent St, Sydney NSW 2000</p>
594 <p>01234 567890</p>
595 <p>IVFclinic@domain.com</p>
596 </th>
597 <th></th>
598 </tr>
599 </tbody>
600 </table>
601 </div>

```

5. Spara den ändrade pdf-mallen under ett nytt filnamn (i html-format). Filnamnet används för att identifiera pdf-mallen i exportmenyn på patientgranskningsidan. Om till exempel mallen ges namnet "patient.html" blir pdf-mallalternativet i exportmenyn "patient".
6. Klicka på ladda upp mall-ikonen  och välj den nyss skapade pdf-mallfilen i fildialogrutan för att ladda upp mallfilen du nyss skapade till Geri Connect & Geri Assess.
7. Klicka på fortsätt-ikonen när filen har laddats upp. **Så här lägger du till en ny pdf-mall:** Klicka på lägg till en ny pdf-mall-ikonen  och ladda upp en ny html-mallfil. När filen har laddats upp visas den i listan över pdf-mallar.

Så här lägger du till en ny bildfil: Klicka på lägg till en ny bildfil-ikonen  och ladda upp en ny bildfil från disk. När filen har laddats upp visas den i listan över bildfiler.

Så här tar du bort en befintlig pdf-mall eller bildfil:

1. Välj mall-/bildfilen i någon av listorna.
2. Klicka på kassera-ikonen  och följ instruktionerna i dialogrutan för att bekräfta kassering.

OBS: När mall- eller bildfilen har tagits bort visas den inte längre i listan.

För ytterligare information om redigering av PDF-mallar, se QRTM126 Anpassning av PDF-rapportmallar för Geri Connect.

4.4. Flikar för Geri Connect & Geri Assess-inställningar

4.4.1. Kontoinställningar

Så här får du åtkomst till sidan Account Settings (kontoinställningar):

1. Välj Settings (inställningar) i användarmenyn överst till höger på vilken sida som helst i Geri Connect & Geri Assess. Fliken External Services (externa tjänster) visas som standard.
2. Klicka på fliken Account Settings (kontoinställningar) för att visa information om licenser för Geri Assess 2.0 eller Eeva™.

OBS: Mer information om licenser finns i "4.5. Licenser" på sidan 45.

OBS: Geri 6.2 och Geri Connect och Geri Assess 2.2 är inte kompatibla med Eeva™. Geri-ekosystemet kräver Geri+ kör programvaran Geri 6.01 och Geri Connect och Geri Assess v2.0 för att upprätthålla kompatibiliteten med Eeva™ v3.1.

OBS: Eeva™ diagnostiskt test är inte tillgängligt på alla marknader.

4.4.2. Systeminställningar

Så här får du åtkomst till fliken System Settings (systeminställningar):

1. Välj Settings (inställningar) i användarmenyn överst till höger på vilken sida som helst i Geri Connect & Geri Assess. Fliken External Services (externa tjänster) visas som standard.
2. Klicka på fliken System Settings (systeminställningar) för att välja ett annat språk. English (engelska) visas som standard.
3. Klicka i listrutemenyn för att välja något av följande:
 - a. English (engelska)
 - b. Chinese (kinesiska)
 - c. Japanese (japanska)
4. När språket har ändrats behålls det nya språket i användargränssnittet tills det ändras på nytt igen.

OBS: När användargränssnittsspråket ändras tillämpas ändringen med omedelbar verkan för alla användare.

4.4.3. Externa tjänster

Under fliken External Services (externa tjänster) visas anslutningsstatus för externa tjänster, t.ex. Geri Assess 2.0, Eeva™ och Qbox. Det är på den här fliksidan som den specifika tjänsten aktiveras och en IP-adress tilldelas.

Så här får du åtkomst till fliken External Services (externa tjänster): Välj Settings (inställningar) i användarmenyn överst till höger på vilken sida som helst i Geri Connect & Geri Assess. Fliken External Services (externa tjänster) visas som standard.

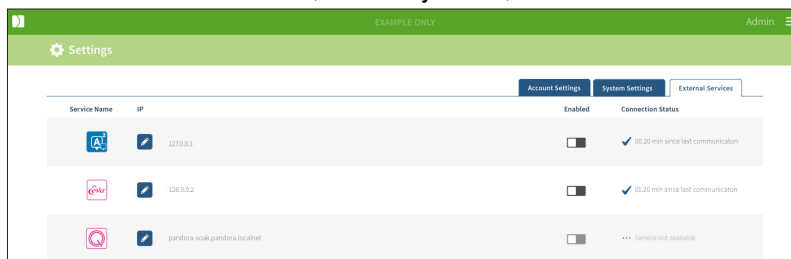

4.5. Licenser

Med varje installation av Geri Connect & Geri Assess inkluderas grundfunktionerna i Geri Assess 1.0. De gör det möjligt för användaren att manuellt annotera embryoutveckling och, med hjälp av sidan Score Configuration (poängkonfiguration), tilldela en användardefinierad poäng till de utvecklande embryona. (Se "3.4.2. Geri Assess 1.0 – annotera händelser och observationer manuellt" på sidan 27 och "4.2. Poängkonfiguration i Geri Assess 1.0" på sidan 38.)

Användaren kan också välja att köpa licenser för premiuminnehåll som aktiveras och förbrukas på grundval av betalning per period. Funktionerna i premiumpaketet visas men är inaktiverade när de inte används. Paketet inbegriper Geri Assess 2.0 och anpassade användardefinierade poängsättningsalgoritmer. (Se "3.4.3. Geri Assess 2.0 – annotera händelser och observationer automatiskt" på sidan 29 och "3.5. Anpassade poängsättningsalgoritmer" på sidan 33.)

OBS: Endast administratörer kan göra ändringar av licensieringen i Geri Connect & Geri Assess.

En licens förbrukas per session. Detta möjliggör resultat för alla 16 brunnarna och regenerering av resultat efter behov

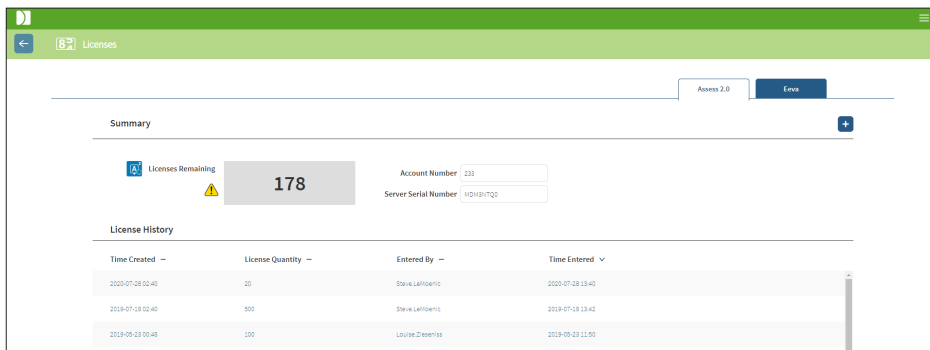

Så här får du åtkomst till sidan Licenses (licenser):

1. Välj Licenses (licenser) i användarmenyn överst till höger på vilken sida som helst i Geri Connect & Geri Assess.
2. Då visas sidan Licenses (licenser) med information om antal licenser som återstår, kontonumret och serienumret för Geri Connect & Geri Assess-servern samt licenshistoriken.





4.5.1. Geri Assess 2.0 och anpassade poängsättningsalgoritmer

Så här lägger du till nya licenser:

1. Välj Licenses (licenser) i användarmenyn överst till höger på vilken sida som helst i Geri Connect & Geri Assess. Då visas sidan Licenses (licenser).
2. Välj fliken Assess 2.0.
3. Klicka på lägg till-ikonen  överst till höger på sidan. Ett extrafönster öppnas.
4. Klistra in den 295 siffror långa licensnyckeln som du fick via e-post i extrafönstret. **OBS!** Försäkra dig om att licensnyckeln gäller för det kontonummer och det serverserienummer som visas.
5. Lägg till licenserna för Asses 2.0 till Geri Connect & Geri Assess-servern genom att klicka på spara-ikonen . Ett extrafönster visas med bekräftelse på att licenserna har lagts till. De nyss tillagda licenserna är medräknade i uppgifterna om antal licenser som återstår och licenshistoriken.

4.5.2. Eeva™-diagnostiktest

Så här lägger du till nya licenser:

1. Välj Licenses (licenser) i användarmenyn överst till höger på vilken sida som helst i Geri Connect & Geri Assess. Då visas sidan Licenses (licenser).
2. Välj fliken Eeva™.
3. Klicka på lägg till-ikonen  överst till höger på sidan. Ett extrafönster öppnas.
4. Klistra in licensnyckeln som du fick via e-post i extrafönstret. **OBS!** Försäkra dig om att licensnyckeln gäller för det kontonummer och det serverserienummer som visas.
5. Lägg till licenserna för Eeva™ till Geri Connect & Geri Assess-servern genom att klicka på spara-ikonen . Ett extrafönster visas med bekräftelse på att licenserna har lagts till. De nyss tillagda licenserna är medräknade i uppgifterna om antal licenser som återstår och licenshistoriken.

OBS: Geri 6.2 och Geri Connect och Geri Assess 2.2 är inte kompatibla med Eeva™. Geri-ekosystemet kräver Geri+ kör programvaran Geri 6.01 och Geri Connect och Geri Assess v2.0 för att upprätthålla kompatibiliteten med Eeva™ v3.1.

OBS: Eeva™ diagnostiskt test är inte tillgängligt på alla marknader

4.5.3. Ange ett tröskelvärde för utfärdande av varning för antal licenser som återstår

För att säkerställa att det alltid finns licenser tillgängliga går det att ange ett tröskelvärde för utfärdande av varning för antal licenser som återstår i kontoinställningarna.

Så här anger du ett tröskelvärde för utfärdande av varning för antal licenser som återstår:

OBS! Endast administratörsanvändare har åtkomst till de här funktionerna.

1. Välj Settings (inställningar) i användarmenyn överst till höger på vilken sida som helst i Geri Connect & Geri Assess. Då visas sidan Settings (inställningar) och fliken External Services (externa tjänster) visas som standard.
2. Klicka på fliken Account Settings (kontoinställningar).
3. Välj ett lämpligt tröskelvärde för antingen Assess 2.0 or Eeva™ för utfärdande av varning för antal licenser som återstår.
4. När tröskelvärdet för utfärdande av varning för antal licenser som återstår nås visas en gul varning  på sidan Licenses (licenser) och en gul banner visas överst på patientlistflikarna.

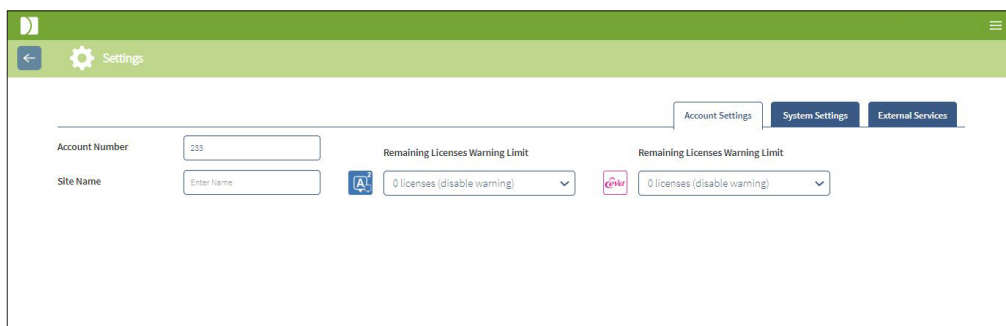

OBS: Geri 6.2 och Geri Connect och Geri Assess 2.2 är inte kompatibla med Eeva™. Geri-ekosystemet kräver Geri+ kör programvaran Geri 6.01 och Geri Connect och Geri Assess v2.0 för att upprätthålla kompatibiliteten med Eeva™ v3.1.

OBS: Eeva™ diagnostiskt test är inte tillgängligt på alla marknader

5. LABB-IT-INSTRUKTIONER

OBS: Dessa instruktioner gäller endast för personal från labb-IT-avdelningen.

I det här avsnittet specificeras procedurer för installation och underhåll av Geri Connect & Geri Assess, som endast får utföras av personal från labb-IT-avdelningen. De specificerade procedurerna påverkas av respektive laboratoriums särskilda avdelningsinterna IT-krav. Följaktligen är det labb-IT-avdelningen som ansvarar för den slutliga utformningen av nedanstående specificerade procedurer.

5.1. Teknisk översikt

I det här avsnittet ges en översikt över de tekniska komponenterna av och infrastrukturen för Geri Connect & Geri Assess. De maskinvaru- och programvaruversioner som beskrivs i det här avsnittet är standardkomponenter av Geri Connect & Geri Assess. Eventuella avvikelser från de angivna standardversionerna ska godkännas av Genea Biomedx och registreras i Geri Connect-underhållsloggarna.

5.1.1. Maskinvara

Standard maskinvaruplattform för Geri Connect & Geri Assess-servern är baserad på en Dell PowerEdge T440-server. Servern består av följande huvudkomponenter:

- **Centralprocessor:** Intel Xeon 3106 (minst 1,7 GHz)
- **RAM:** 32 GB RDIMM
- **RAID:** RAID 10
- **Nätverksstyrenhet:** 2 st. Ethernet-nätverkskort på 1 GB
- **Fjärrövervakning:** En dedikerad port för iDRAC (integrated Dell Remote Access Controller) med version 9 av iDRAC
- **Virtualisering:** VMware ESXi 6.7 (krävs för att köra en virtuell Geri Connect-dator)
Geri Connect

En fullständig serverspecifikation kan fås på begäran från Genea Biomedx.

5.1.2. Lagring och virtualisering

Den virtuella Geri Connect & Geri Assess-datorn konfigureras för två virtuella diskar. Diskarna visas som två partitioner i den virtuella datorns operativsystem. Den virtuella Geri Connect & Geri Assess-datorn konfigureras för användning av allt tillgängligt minne på den fysiska servern och samtliga av centralprocessorns bearbetningsresurser. Inga andra virtuella datorer ska distribueras på värdservern. Den nuvarande standardkonfigurationen på 5,3 TB lagringsutrymme som avsatts för videofiler och DB-partition uppskattas ge fyra års lagringsutrymme för tre Geri-kuvöser vid fullt utnyttjande om man utgår från 10 mikrobrunnar (av högst 16 mikrobrunnar) och 11 z-stackar, med sessioner reducerade till att endast innehålla den centrala z-stackvideon efter tre månader. I följande schema visas virtualiseringslagren för Geri Connect & Geri Assess:

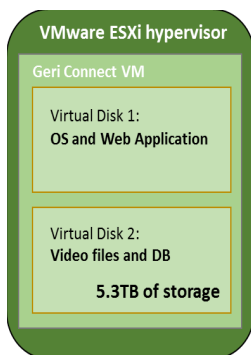

5.1.3. Programvara

Alla Geri Connect & Geri Assess-programvarukomponenter distribueras som en enda avbildning på en virtuell dator som kör VMware ESXi. I följande avsnitt anges de viktigaste Geri Connect & Geri Assess-programvarukomponenterna som tillhandahålls som en del av distributionsavbildningen:

- **Operativsystem:** Linux Debian Jessie 8.2
- **Databas:** PostgreSQL Server 9.4
- **Http-server:** Nginx
- **Ramverk för klientprogrammet:** Web2Py

Åtkomst till de specificerade komponenterna och Geri Connect & Geri Assess-serverfilssystemet är begränsad till servicetekniker från Genea Biomedx.

5.1.4. Nätverkslayout

Geri Connect & Geri Assess-nätverkslayouten består av två segregerade nätverk:

- **Geri Instruments Network:** Det här nätverket tillhandahåller anslutning mellan Geri-instrument och Geri Connect & Geri Assess och är helt fristående från huvudnätverket. De enda enheter som tillåts använda detta nätverk är Geri-instrument och Geri Connect & Geri Assess-servern. Genea Biomedx supporttekniker får ansluta en bärbar dator till det här nätverket i syfte att utföra underhåll på Geri Connect & Geri Assess. Geri Instruments Network använder IP-masken 10.100.22.x.

OBS: Det är labb-IT-avdelningen som ansvarar för konfigurationen av Geri Instruments Network, som måste slutföras innan Geri Connect & Geri Assess installeras.

- **Lab Network:** Det här nätverket används av slutanvändarna av Geri Connect & Geri Assess för dagligt arbete (vanligtvis är detta det befintliga laboratorienätverket).

OBS:

- Av integritets- och säkerhetsskäl bör Geri Connect & Geri Assess-servern vara den enda enhet som är ansluten till både Geri Instruments Network och Lab Network.
- Information om servicelayout och krav för Eeva™-servern finns i dokumentationen för Eeva™-servern.

Geri Connect & Geri Assess-nätverkslayouten:

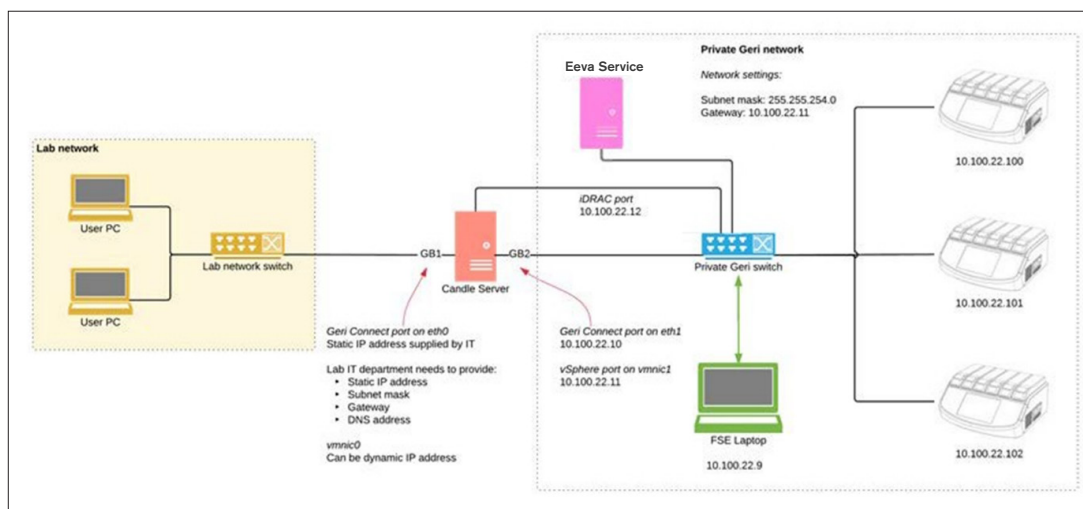

5.2. Installationskrav för Geri Connect & Geri Assess

I följande avsnitt sammanfattas de steg som ska följas av labb-IT-avdelningspersonalen innan Geri Connect & Geri Assess installeras av Genea Biomedx servicetekniker. Alla angivna steg måste slutföras innan Genea Biomedx servicetekniker anländer till platsen för att utföra installationsprocessen. Eventuella frågor, förseningar eller inkonsekvenser i de angivna stegen ska meddelas Genea Biomedx så snart de har identifierats. Steg som inte utförts eller som är ofullständigt utförda kan resultera i att installationen av Geri Connect & Geri Assess fördröjs eller att installationen av Geri Connect & Geri Assess ställs in på den avsedda installationsdagen.

OBS: Information om servicelayout och krav för Eeva™-servern finns i dokumentationen för Eeva™-servern.

5.2.1. Installationskrav 1: Lab Network-konfiguration för Geri Connect & Geri Assess

Innan installationsprocessen för Geri Connect & Geri Assess måste labb-IT-avdelningspersonalen förse Genea Biomedx servicetekniker med konfigurationen för Lab Network och en statisk IP-adress för Geri Connect & Geri Assess-servern. Följande uppgifter ska tillhandahållas för labb-IT-avdelningen:

- Statisk IP-adress för Geri Connect & Geri Assess-tjänsten
- Delnätmask för Lab Network
- Gateway för Lab Network
- DNS-adress för Geri Connect & Geri Assess-tjänsten

5.2.2. Installationskrav 2: VMware vSphere-licens

Som standard är VMware vSphere-virtualiseringsplattformen som används som värd för Geri Connect & Geri Assess-tjänsten konfigurerad att använda en "60 days" (60 dagars) utvärderingslicens. Labb-IT-avdelningspersonalen är skyldiga att förse Genea Biomedx servicetekniker med en ersättning för utvärderingslicensen innan Geri Connect & Geri Assess installeras. Om inte detta installationskrav uppfylls kommer Geri Connect & Geri Assess-tjänsten att stängas av när utvärderingsperioden löper ut.

- Införskaffa en giltig VMware vSphere-licensnyckel

Om laboratoriet redan distribuerar andra VMware-värddar kan det hända att labb-IT-avdelningen redan har en licens som kan användas för Geri Connect & Geri Assess-servern. Om inte finns det två relevanta alternativ för VMware vSphere-licens:

- Free license (gratislicens)

eller

- Essentials license (Essentials-licens)

Det främsta skälet till att köpa en kommersiell Essentials-licens är att möjliggöra användning av särskilda verktyg för säkerhetskopiering som kan vara beroende av funktioner som lagrings-API:er.

Gratislicensen är tillräcklig för daglig användning av Geri Connect & Geri Assess.

Så här införskaffar du en gratislicens för VMware vSphere:

1. Registrera ett konto på VMWare-webbplatsen
 - <https://my.vmware.com/web/vmware/registration>
2. Besök <https://my.vmware.com/en/web/vmware/evalcenter?p=vsphere-eval> och klicka på "Register" (registrera).

Licensnyckeln visas i en tabell under "License information" (licensinformation) enligt bilden nedan.

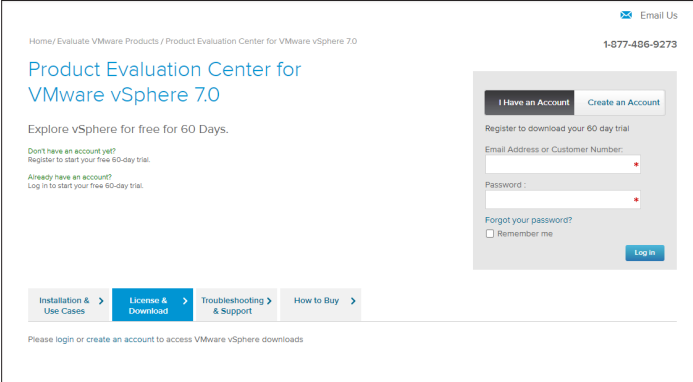

The screenshot shows the VMware Product Evaluation Center for VMware vSphere 7.0. The page title is "Product Evaluation Center for VMware vSphere 7.0". Below the title, it says "Explore vSphere for free for 60 Days." There are two options: "Don't have an account yet? Register to start your free 60-day trial." and "Already have an account? Log in to start your free 60-day trial." On the right side, there is a registration form with fields for "Email Address or Customer Number" and "Password", and a "Log In" button. There is also a "Remember me" checkbox. At the bottom, there is a navigation menu with "Installation & Use Cases", "License & Download", "Troubleshooting & Support", and "How to Buy".

Essentials-licensen ger tillgång till ett större utbud av VMware-verktyg för virtualiseringshantering. För Geri Connect & Geri Assess är det främsta skälet till att köpa den här licensen att få tillgång till verktyg för säkerhetskopiering som kan vara beroende av VMware-funktioner som lagrings-API:er.

Så här införskaffar du en Essentials-licens för VMware vSphere:

1. Registrera ett konto på VMware-webbplatsen (<https://my.vmware.com/web/vmware/registration>).
2. Öppna menyn **Products** (produkter).
3. Öppna undermenyn **Data Center & Cloud Infrastructure** (datacenter och molninfrastruktur).
4. Klicka på **vSphere with Operations Management** (vSphere med drifthantering).

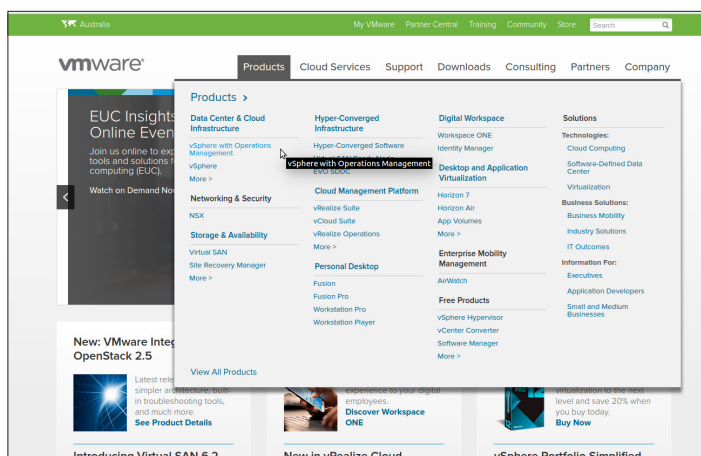

5. Klicka på **Pricing** (prissättning).
6. Rulla nedåt till **VMware vSphere Essentials Kit** och klicka på **Buy Now** (köp nu) för VMware vSphere Essentials Kit.

För att uppdatera en licensnyckel (krävs för uppgraderingar från ESXi 5.5 till ESXi 6.7):

1. Gå till webbplatsen (<https://kb.vmware.com/s/article/2006974>) och följ instruktionerna för relevant licens

vmware Knowledge Base Training Community Store My VMware Tips on searching for a KB

How to upgrade license keys in My VMware (2006974)

Details

This article provides information about license key version upgrades in My VMware.

Notes:

- If you experience issues when upgrading license keys, see [Upgrading license keys in My VMware fails \(2020939\)](#)
- For more information on Licensing VMware Workstation, see [How to License VMware Workstation \(2014291\)](#)
- For information on an edition upgrade, see [Upgrading a license edition in My VMware \(2006986\)](#)

5.2.3. Installationskrav 3: Nätverksåtkomst till NTP-servrar (Network Time Protocol, tidsprotokoll för nätverk)

Som standard är vSphere-värden och den virtuella Geri Connect & Geri Assess-datorn konfigurerade att synkronisera sina tider med offentliga internetserverar som tillhandahålls av planetinnovation.pool.ntp.org. För att stödja detta måste labb-IT-avdelningen aktivera åtkomst till adresser på planetinnovation.pool.ntp.org och aktivera NTP-trafik (UDP-port 123) genom brandväggen. Geri-enheter är konfigurerade att ta emot tidsuppdateringar från den anslutna virtuella Geri Connect & Geri Assess-datorn. Om den virtuella Geri Connect & Geri Assess-datorn inte är ansluten till en NTP-server kommer den att synkronisera sin tid med vSphere-värden.

- Tillhandahåll gateway för Lab Network
- Brandväggen tillåter utgående UDP-trafik på port "123"
- Brandväggen tillåter åtkomst till IP-adresser på planetinnovation.pool.ntp.org

Den aktuella versionen av Geri Connect & Geri Assess stöder inte lokala tidsservrar på plats. Kontakta Genea Biomedx om detta krävs.

OBS: Se "5.5.3. Manuell övervakning och ställa in Geri Connect & Geri Assess-klockan" på sidan 58 om det inte går att upprätta anslutning till de offentliga tidsservrarna på planetinnovation.pool.ntp.org.

5.3. Valfria funktioner och anpassning

Standardinstallationen av Geri Connect & Geri Assess levereras med en uppsättning fördefinierade inställningar och licenser. En del av konfigurationsobjekten kanske inte passar ditt laboratoriums nätverksprinciper. I följande avsnitt specificeras anpassningsalternativ som finns tillgängliga för Geri Connect & Geri Assess. Alla avsnitt i det här kapitlet är valfria och bör utvärderas mot ditt laboratoriums specifika behov.

5.3.1. Integrated Dell Remote Access Controller

Geri Connect & Geri Assess-serverinstallationen inkluderar en hanteringsplattform för Dell-maskinvara som kallas "integrated Dell Remote Access Controller" (iDRAC). iDRAC-webbgränssnittet ger en översikt över statusen för olika Geri Connect-servermaskinvarukomponenter. iDRAC-tjänsten kan också konfigureras att skicka aviseringar och meddelanden. På Dells webbplats finns mer information om iDRAC-funktionerna.

Genea Biomedx servicetekniker kan konfigurera iDRAC-tjänsten så att den är tillgänglig för Lab Network om labb-IT-avdelningen begär det. När iDRAC har konfigurerats tillhandahålls autentiseringsuppgifterna för användargränssnittet för labb-IT-avdelningen av Genea Biomedx servicetekniker som en del av serverkonfigurationsposten.

- Framställ begäran om iDRAC-konfiguration till Genea Biomedx (valfritt)

5.3.2. Https-certifikat

Standardinstallationen av Geri Connect & Geri Assess är försedd med ett självsignerat https-certifikat som genererats av Genea Biomedx. Om det krävs ett certifierat https-certifikat enligt ditt laboratoriums säkerhetsprincip, eller för att undvika att det visas ett varningsmeddelande i webbläsaren för Geri Connect & Geri Assess-användare, ska det självsignerade standard-https-certifikatet ersättas av Genea Biomedx servicetekniker. Om det är nödvändigt ska det certifierade https-certifikatet och filen med den privata nyckeln tillhandahållas för Genea Biomedx servicetekniker innan Geri Connect & Geri Assess installeras.

Certifikatet ska vara i PEM-format och i en separat fil åtskilt från den privata nyckeln.

- Köp/generera certifierat https-certifikat (valfritt).
- Tillhandahåll certifierat https-certifikat och fil med den privata nyckeln för Genea Biomedx servicetekniker (valfritt).

Ett certifierat https-certifikat kan köpas från en godkänd certifikatutfärdare av labb-IT-avdelningen.

Alternativt kan det nya certifikatet genereras från labb-IT-avdelningens interna certifikatutfärdare. Om laboratoriets certifikatutfärdare hanteras centralt och distribueras till datorer i ditt nätverk (till exempel via Active Directorys gruppprinciphantering) kommer Geri Connect & Geri Assess-användarens webbläsare att känna igen certifikatet som betrott och inte utfärda någon säkerhetsvarning.

5.4. Dagen för installation av Geri Connect & Geri Assess

- Labb-IT-avdelningen ska verifiera att alla obligatoriska krav som listas i "5.3. Valfria funktioner och anpassning" på sidan 55 är uppfyllda och bekräfta detta för Genea Biomedx servicetekniker.
- Labb-IT-avdelningen ska verifiera att alla relevanta valfria krav som listas i "5.3. Valfria funktioner och anpassning" på sidan 55 är uppfyllda och bekräfta detta för Genea Biomedx servicetekniker.
- En representant för labb-IT-avdelningen ska hålla sig tillgänglig för att bistå Genea Biomedx servicetekniker under installationen.
- En laboratorieanställd som fyller rollen som Geri Connect & Geri Assess-administratör måste göra den inledande valideringen av Geri Connect & Geri Assess-installationen och bekräfta att den slutförts tillfredsställande medan Genea Biomedx servicetekniker fortfarande befinner sig på installationsplatsen.
- Serverkonfigurationsposten måste tillhandahållas av Genea Biomedx servicetekniker för labb-IT-avdelningspersonalen efter att Geri Connect & Geri Assess-installationen bekräftats som slutförd på ett tillfredsställande sätt.

5.5. Dagligt underhåll

Geri Connect & Geri Assess är en stabil webbtjänst som kräver minimalt dagligt underhåll. Vissa underhållsåtgärder måste dock fortfarande utföras av labb-IT-avdelningen för att garantera fortsatt stabil leverans av tjänsten och för att förhindra att data går förlorade.

5.5.1. Hålla uppsikt över tillgängligt lagringsutrymme

En Geri-kuvös, som har 6 instrumentkammare, kan generera 1 TB data på 14 veckor. Eftersom Geri Connect & Geri Assess-serverns lagringskapacitet normalt är begränsad till 5,4 TB är det viktigt att regelbundet hålla uppsikt över hur mycket lagringsutrymme som finns tillgängligt på Geri Connect & Geri Assess. Information om Geri Connect & Geri Assess-serverns tillgängliga lagringsutrymme visas på informationssidan för Geri Connect & Geri Assess. Se "2.6. Informationssidan" på sidan 11 för ytterligare instruktioner.

Labb-IT-avdelningen ansvarar för att regelbundet hålla uppsikt över hur mycket lagringsutrymme som finns tillgängligt. När en definierad minimigräns för tillgängligt lagringsutrymme nåtts ska labb-IT-avdelningen instruera laboratoriets kliniska personal att ta bort videoklipp av tidigare patienter från fliken Historical Patients (tidigare patienter). Se "3.1.3. Tidigare patienter" på sidan 14 för ytterligare instruktioner.

5.5.2. Säkerhetskopiering, återställning och katastrofåterställning

Labb-IT-avdelningen ansvarar för att 1) säkerhetskopiera systemet, 2) testa säkerhetskopieringsproceduren för att säkerställa att det går att återställa från säkerhetskopior, och 3) implementera en katastrofåterställningsplan.

Följande bör beaktas av labb-IT-avdelningen vid uppbyggnad och genomförande av planer för säkerhetskopiering, återställning och katastrofåterställning:

- Geri Connect-säkerhetskopiering utförs på vm-avbildningsnivå. Delvis säkerhetskopiering och återställning av data stöds inte.

- På grund av stora datavolymer kan säkerhetskopierings- och återställningsprocedurerna vara tidskrävande.
- Geri Connect-servern använder en RAID 10-konfiguration för sina hårddiskar för att skydda mot hårddiskfel.
- Servern kör på vSphere ESXi som sin hypervisor. Vi rekommenderar att du säkerhetskopierar den virtuella Geri Connect & Geri Assess-datorn via ett vSphere-kompatibelt säkerhetskopieringsverktyg. Se "5.2.2. Installationskrav 2: VMware vSphere-licens" på sidan 51.
- Andra gratis säkerhetskopieringsalternativ som vi rekommenderar är:
 - Veeam Backup Free - fungerar bara med en kommersiellt licensierad (Essentials-licens) VMware vSphere och kräver en nätverkslänk för minst 1 Gbit
 - HP Enterprise VM Explorer
 - Geri Connect & Geri Assess-servern kan också läggas till i ett befintligt vSphere-baserat säkerhetskopieringssystem.
Sådana verktyg gör det möjligt att slutföra säkerhetskopieringen medan servern körs samt att interagera med slutanvändare och Geri-instrument.
- Nätverksövervakning och varningar om fel rekommenderas starkt.
- För katastrofåterställning rekommenderas att säkerhetskopieringsmedierna tas offline och flyttas till en plats utanför anläggningen för att uppnå skydd mot datadistorsion och fysisk förlust.

5.5.3. Manuell övervakning och ställa in Geri Connect & Geri Assess-klockan

Om det inte går att upprätta åtkomst till offentliga tidsservrar på planetinnovation.pool.ntp.org måste Labb-IT-avdelningen upprätthålla korrekt tid hos vSphere-värden. På grund av förväntade klockavvikelser rekommenderar vi att klockan övervakas och korrigeras en gång i månaden.

Om avvikelsen för vSphere-klockan från den riktiga tiden är mer än 5 minuter per månad bör klockan övervakas och korrigeras oftare.

Konfigurera klockan manuellt hos vSphere-värden genom att följa nedanstående steg:

1. Öppna vSphere Client och anslut till servern. Som användarnamn anger du "admin" (i serverkonfigurationsposten som tillhandahålls av Genea Biomedx-servicetekniker hittar du lösenordet).
2. Klicka på fliken Configuration (konfiguration).
3. Under "Software" (programvara) väljer du "Time Configuration" (tidskonfiguration)
4. Klicka på "Properties..." (egenskaper) längst till höger.
5. I dialogrutan Time Configuration (tidskonfiguration) ställer du in tiden manuellt.

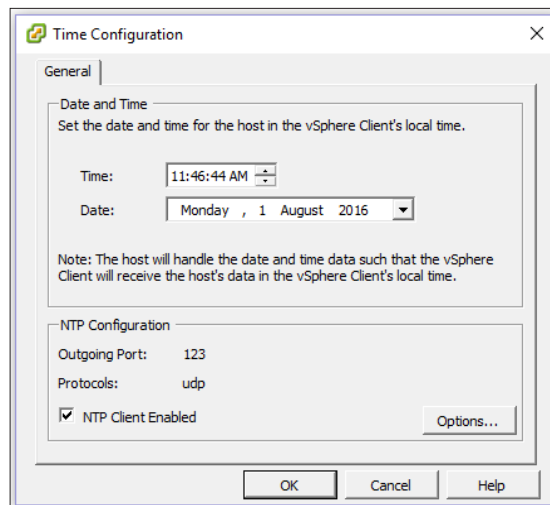

6. Spara genom att klicka på OK.
7. Starta om den virtuella Geri Connect & Geri Assess-datorn.

Define interaction models, user task flows, and UI specifications. Communicate scenarios, end-user experiences, interaction models, and screen designs to stakeholders. Work with our client director and visual designers to incorporate the visual identity of Partner into features. Develop and maintain design wireframes, mockups, and specifications as needed.



Temperature
Carbon dioxide
Humidity

MODULE

Define interaction models, user task flows, and UI specifications. Communicate scenarios, end-user experiences, interaction models, and screen designs to stakeholders. Work with our client director and visual designers to incorporate the visual identity of Partner into features. Develop and maintain design wireframes, mockups, and specifications as needed.

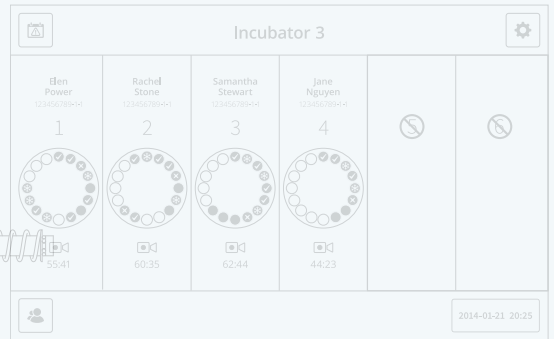
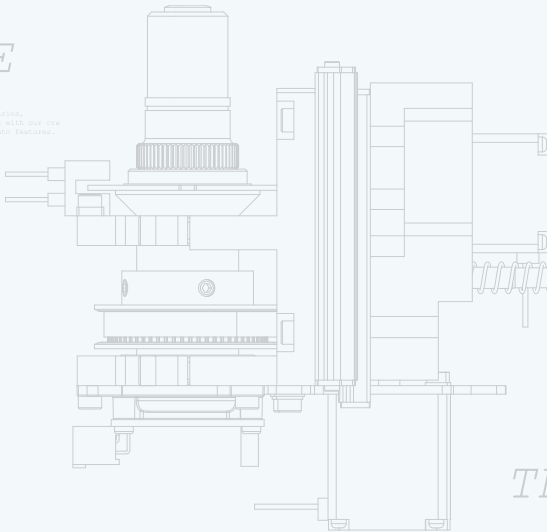

Define interaction models, user task flows, and UI specifications. Communicate scenarios, end-user experiences, interaction models, and screen designs to stakeholders. Work with our client director and visual designers to incorporate the visual identity of Partner into features. Develop and maintain design wireframes, mockups, and specifications as needed.

THE DISH

3xWASHING WELLS
16xEMBRYOS PER DISH

Define interaction models, user task flows, and UI specifications. Communicate scenarios, end-user experiences, interaction models, and screen designs to stakeholders. Work with our client director and visual designers to incorporate the visual identity of Partner into features. Develop and maintain design wireframes, mockups, and specifications as needed.

